



- P MANUAL DE INSTRUÇÕES
- GR ΕΓΧΕΙΡΙΔΙΟ ΧΡΗΣΗΣ ΚΑΙ ΣΥΝΤΗΡΗΣΗΣ
- TR SU MOTORU KULLANIM KILAVUZU
- CZ NÁVOD K POUŽITÍ ÚDRŽBĚ
- RUS UK ИНСТРУКЦИЯ ПО ЭКСПЛУАТАЦИИ И ТЕХОБСЛУЖИВАНИЮ
- PL INSTRUKCJA OBSŁUGI I KONSERWACJI

WP 30 (30.5 cm³) Euro 1*
WP 300 (30.5 cm³) Euro 2

*

- P - Modelo não disponível para os mercados UE
- GR - Μοντέλο μη διαθέσιμο για τις αγορές της Ε.Ε.
- TR - AB piyasaları için mevcut olmayan model
- CZ - Model není k dispozici pro trh EU
- RUS-UK - Данная модель не поставляется на рынки Европейского Союза
- PL - Model niedostępny na rynkach UE



Mod. 55020041 - Feb/2010 - CENTROFFSET - Printed in Italy



we care

Quality Ethics Environment
ISO 9001 - SA 8000 - ISO 14001



our power, your passion

P

INTRODUÇÃO

TRADUÇÃO DAS INSTRUÇÕES ORIGINAIS

Para um emprego correto da motobomba e para evitar acidentes, não iniciar o trabalho sem ter lido este manual com a máxima atenção. Neste manual encontram-se as descrições de funcionamento dos diversos componentes e as instruções para o necessário controle e para a manutenção.

N.B. As descrições e as ilustrações contidas neste manual não se consideram rigorosamente obrigatórias. A Empresa reserva-se o direito de realizar modificações sem ter que atualizar cada vez este manual.

GR

ΕΙΣΑΓΩΓΗ

ΜΕΤΑΦΡΑΣΗ ΟΔΗΓΙΩΝ ΠΡΩΤΟΤΥΠΟΥ

Για μια πιο σωστή χρήση της μηχαναντλίας και να αποφευχθούν ατυχήματα, μην εργαστείτε χωρίς πρώτα να διαβάσετε πολύ πολύ προσεκτικά το παρόν εγχειρίδιο. Στο παρόν εγχειρίδιο περιέχονται οι εξηγήσεις λειτουργίας των διαφόρων εξαρτημάτων και οι οδηγίες για τους απαραίτητους ελεγχους και την συντήρηση.

ΣΗΜΕΙΩΣΗ: Οι περιγραφές και οι εικόνες που περιέχονται στο παρόν εγχειρίδιο δεν είναι δεσμευτικές. Η Εταιρία διατηρεί το δικαίωμα να κάνει αλλαγές στο εγχειρίδιο χωρίς προηγούμενη ενημέρωση.

TR

GİRİŞ

ORIJİNAL TALİMATLARIN ÇEVİRİSİ

Su motoru doğru kullanmak ve kazaları önlemek için kullanım kılavuzunun tamamını dikkatle okumadan su motoru çalıştırmayın. Bu kılavuzu okuduğunuzda su motoru nasıl çalıştığını ve bakımının nasıl yapılacağını öğreneceksiniz.

Not: Bu kılavuzda hangi çizimlerin ve teknik özelliklerin bulunması gerektiği her bir ülkenin kanunlarına göre değişebileceğinden, imalatçı firma tarafından kullanıcıya bildirilmeden değiştirilebilir.

CZ

ÚVOD

PŘEKLAD PŮVODNÍCH POKYNŮ

Před prvním použitím motorového čerpadla si pozorně přečtete tento návod, abyste čerpadlo mohli správně používat a zabránili tak možným úrazům. Najdete zde vysvětlení, jak obsluhovat různé části stroje, a instrukce pro kontrolu a údržbu.

POZN.: Ilustrace a specifikace uvedené v tomto návodu se mohou lišit podle požadavků jednotlivých zemí. Výrobce si vyhrazuje právo na provádění změn bez předchozího upozornění.

RUS

UK

ВВЕДЕНИЕ

ПЕРЕВОД ОРИГИНАЛЬНЫХ ИНСТРУКЦИЙ

Чтобы правильно эксплуатировать насос и избежать несчастных случаев, не начинайте работать, не ознакомившись внимательно с данным руководством по эксплуатации. Здесь вы найдете инструкции по использованию различных частей, а также инструкции необходимых проверок и соответствующего технического обслуживания.

Примечание: Иллюстрации и детали могут меняться в зависимости от потребностей страны и без уведомления производителя.

PL

WPROWADZENIE

TŁUMACZENIE INSTRUKCJI ORYGINALNYCH

Przed przystąpieniem do pracy zapoznać się z treścią niniejszej instrukcji obsługi a w szczególności z zasadami bezpieczeństwa. W podręczniku znajdują się wyjaśnienia dotyczące działania poszczególnych części urządzenia oraz instrukcje dotyczące przeprowadzania koniecznych kontroli i konserwacji.

UWAGA: Opisy oraz ilustracje zawarte w niniejszym podręczniku nie są wiążące. Producent zastrzega sobie prawo wprowadzania modyfikacji nie zobowiązując się do każdorazowej aktualizacji podręcznika.



ATENÇÃO!!!



RISCO DE PREJUÍZO AUDITIVO

NAS NORMAIS CONDIÇÕES DE UTILIZAÇÃO, ESTA MÁQUINA PODE COMPORTAR PARA O OPERADOR ENCARREGADO UM NÍVEL DE EXPOSIÇÃO PESSOAL DIÁRIA AO RUIDO IGUAL OU SUPERIOR A

85 dB(A)



POZOR!!!



NEBEZPEČÍ POŠKOZENÍ SLUCHU

PŘI NORMÁLNÍM POUŽÍVÁNÍ SE ' OBSLUHA TOHOTO PŘÍSTROJE VYSTAVUJE DENNÍ HLADINĚ HLUKU ROVNÁJÍCÍ SE NEBO VĚTŠÍ NEŽ

85 dB(A)



ΠΡΟΣΟΧΗ!!!



ΚΙΝΔΥΝΟΣ ΑΚΟΥΣΤΙΚΗΣ ΒΛΑΒΗΣ

ΣΕ ΚΑΝΟΝΙΚΕΣ ΣΥΝΘΗΚΕΣ ΧΡΗΣΗΣ ΑΥΤΟ ΤΟ ΜΗΧΑΝΗΜΑ ΜΠΟΡΕΙ ΝΑ ΠΡΟΚΑΛΕΣΕΙ, ΓΙΑ ΤΟΝ ΧΕΙΡΙΣΤΗ, ΕΝΑ ΠΟΣΟΣΤΟ ΗΜΕΡΗΣΙΑΣ ΠΡΟΣΩΠΙΚΗΣ ΕΚΘΕΣΗΣ ΣΤΟΝ ΘΟΡΥΒΟ ΊΣΗ Η ΑΝΩΤΕΡΗ ΤΗΣ.

85 dB(A)



ОСТОРОЖНО!!!



РИСК ПОВРЕЖДЕНИЯ СЛУХА

ПРИ НОРМАЛЬНЫХ РАБОЧИХ УСЛОВИЯХ ПОЛЬЗОВАТЕЛЬ ЭТОЙ МАШИНЫ ЕЖДЕВНО ПОДВЕРГАЕТСЯ ВОЗДЕЙСТВИЮ УРОВНЯ ШУМА, РАВНОМУ ИЛИ ПРЕВЫШАЮЩЕМУ

85 dB(A)



DİKKAT!!!



İŞİTME KAYBI RİSKİ

NORMAL ŞARTLARDA BU MOTORUN KULLANIMI SİRASINDA KULLANICI, GÜNLÜK

85 dB(A)

VE ÜSTÜNDE BİR GÜRÜLTÜYE MARUZ KALABİLİR



UWAGA!!!



ZAGROŻENIE USZKODZENIA SŁUCHU

W ZWYKŁYCH WARUNKACH UŻYTKOWANIA URZĄDZENIE TO POWODUJE NARAŻENIE OPERATORA NA DZIENNY POZIOM HAŁASU RÓWNY LUB WYŻSZY NIŻ

85 dB(A)

P INDICE

INTRODUÇÃO _____	50	PARAGEM DO MOTOR _____	72
EXPLICAÇÃO DOS SÍMBOLOS E ADVERTÊNCIAS DE SEGURANÇA _____	52	MANUTENÇÃO _____	72
COMPONENTES DA MOTOBOMBA _____	53	ARMAZENAGEM _____	78
NORMAS DE SEGURANÇA _____	54	DADOS TECNICO _____	82
ANTES DE USO _____	60	DECLARAÇÃO DE CONFORMIDADE _____	84
PARA DAR PARTIDA _____	62	TABELA DE MANUTENÇÃO _____	86
UTILIZAÇÃO _____	70	RESOLUÇÃO DE PROBLEMAS _____	89
		CERTIFICADO DE GARANTIA _____	92

GR ΠΕΡΙΕΧΟΜΕΝΑ

ΕΙΣΑΓΩΓΗ _____	50	ΣΤΑΣΗ ΜΟΤΕΡ _____	72
ΕΡΜΗΝΕΙΑ ΣΥΜΒΟΛΩΝ ΚΑΙ ΚΑΝΟΝΕΣ ΑΣΦΑΛΕΙΑΣ _____	52	ΣΥΝΤΗΡΗΣΗ _____	72
ΕΞΑΡΤΗΜΑΤΑ ΜΗΧΑΝΑΝΤΛΙΑΣ _____	53	ΑΠΟΘΗΚΕΥΣΗ _____	78
ΠΡΟΔΙΑΓΡΑΦΕΣ ΑΣΦΑΛΕΙΑΣ _____	54	ΤΕΧΝΙΚΑ ΣΤΟΙΧΕΙΑ _____	82
ΠΡΙΝ ΤΗ ΧΡΗΣΗ _____	60	ΔΗΛΩΣΗ ΠΙΣΤΟΤΗΤΑΣ _____	84
ΕΚΚΙΝΗΣΗ _____	62	ΠΙΝΑΚΑΣ ΣΥΝΤΗΡΗΣΗΣ _____	86
ΧΡΗΣΗ _____	70	ΑΝΤΙΜΕΤΩΠΙΣΗ ΠΡΟΒΛΗΜΑΤΩΝ _____	89
		ΠΙΣΤΟΠΟΙΗΤΙΚΟ ΕΓΓΥΗΣΗΣ _____	92

TR İÇİNDEKİLER

GİRİŞ _____	50	MOTOR DURDURULMASI _____	72
SEMBOLLER VE İKAZ İŞARETLERİNİN AÇIKLAMALARI _____	52	BAKIM _____	72
POMPANIN PARÇALARI _____	53	MUHAFAZA _____	78
GÜVENLİK ÖNLEMLERİ _____	55	TEKNİK ÖZELLİKLER _____	82
ÇALIŞTIRMADAN ÖNCE _____	60	UYGUNLUK BEYANI _____	84
ÇALIŞTIRMAYA GEÇİŞ _____	62	BAKIM TABLOSU _____	87
KULLANIM _____	70	PROBLEM GİDERME _____	90
		GARANTİ SERTİFİKASI _____	92

CZ OBSAH

ÚVOD _____	50	VYPNUTÍ MOTORU _____	73
VYSVĚTLENÍ SYMBOLŮ A BEZPEČNOSTNÍCH UPOZORNĚNÍ _____	52	ÚDRŽBA _____	73
SOUČÁSTI MOTOROVÉHO ČERPADLA _____	53	SKLADOVÁNÍ _____	79
PRAVIDLA BEZPEČNOSTI _____	56	TECHNICKÉ ÚDAJE _____	82
PŘED POUŽITÍM _____	61	ES PROHLÁŠENÍ O SHODĚ _____	84
SPOUŠTĚNÍ _____	63	TABULKA ÚDRŽBY _____	87
POUŽITÍ _____	71	ŘEŠENÍ PROBLÉMŮ _____	90
		ZÁRUČNÍ PODMÍNKY _____	93

RUS UK СОДЕРЖАНИЕ

ВВЕДЕНИЕ _____	50	ОСТАНОВКА ДВИГАТЕЛЯ _____	73
ЗНАЧЕНИЕ ПРЕДУПРЕДИТЕЛЬНЫХ СИМВОЛОВ И ПРАВИЛА БЕЗОПАСНОСТИ _____	52	ТЕХНИЧЕСКОЕ ОБСЛУЖИВАНИЕ _____	73
ДЕТАЛИ НАСОСА _____	53	ХРАНЕНИЕ _____	79
МЕРЫ ПРЕДОСТОРОЖНОСТИ _____	54	ТЕХНИЧЕСКИЕ ХАРАКТЕРИСТИКИ _____	82
ПЕРЕД ИСПОЛЬЗОВАНИЕМ _____	61	ЗАЯВЛЕНИЕ О СООТВЕТСТВИИ _____	84
ВКЛЮЧЕНИЕ _____	63	ТАБЛИЦА ТЕХОБСЛУЖИВАНИЯ _____	88
ПРАВИЛА ПОЛЬЗОВАНИЯ _____	71	ПОИСК И УСТРАНЕНИЕ НЕИСПРАВНОСТЕЙ _____	91
		ГАРАНТИЙНЫЙ СЕРТИФИКАТ _____	93

PL SPIS TREŚCI

WPROWADZENIE _____	50	ZATRZYMANIE SILNIKA _____	73
ZNACZENIE SYMBOLI I OSTRZEŻEŃ PRZED ZAGROŻENIAMI _____	52	KONSERWACJA _____	73
CZĘŚCI MOTOPOMPY _____	53	PRZECHOWYWANIE _____	79
NORMY BEZPIECZEŃSTWA _____	57	DANE TECHNICZNE _____	82
PRZED UŻYCIEM _____	61	DEKLARACJA ZGODNOŚCI _____	84
URUCHAMIANIE _____	63	TABELA KONSERWACJI _____	88
UŻYTKOWANIE _____	71	ROZWIĄZYWANIE PROBLEMÓW _____	91
		CERTYFIKAT GWARANCYJNY _____	93

P EXPLICAÇÃO DE SIMBOLOS E ADVERTÊNCIAS DE SEGURANÇA

GR ΕΠΕΞΗΓΗΣΗ ΣΥΜΒΟΛΩΝ ΚΑΙ ΠΡΟΕΙΔΟΠΟΙΗΣΕΙΣ ΑΣΦΑΛΕΙΑΣ

TR SEMBOLLERİN AÇIKLAMASI VE GÜVENLİK İKAZLARI

CZ VYSVĚTLENÍ SYMBOLŮ A BEZPEČNOSTNÍCH UPOZORNĚNÍ

RUS UK ОБЪЯСНЕНИЕ СИМВОЛОВ И ПРАВИЛА БЕЗОПАСНОСТИ

PL ZNACZENIE SYMBOLI I OSTRZEŻENÍ PRZED ZAGROŻENIAMI

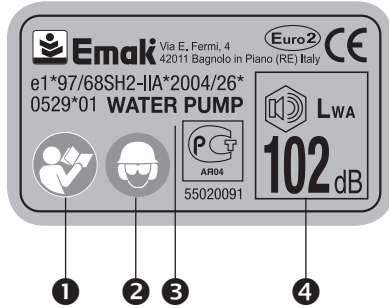

1 2 3 4

- P**
- 1 - Antes de utilizar a máquina, leia o manual de instruções
 - 2 - Usar capacete, botas, macacão e protetor auricular
 - 3 - Tipo de máquina: **MOTOBOMBA**
 - 4 - Nivel potencia acústica garantido
 - 5 - Número de série
 - 6 - Marca CE de conformidade
 - 7 - **ATENÇÃO:** As superfícies podem estar quentes

- CZ**
- 1 - Před prvním použitím pily si pozorně přečtěte návod k použití a údržbě
 - 2 - Používejte ochrannou helmu, brýle a sluchátka
 - 3 - Typ stroje: **BENZINOVÁ ZAHRADNÍ ČERPADLA**
 - 4 - Zaručená hladina akustického výkonu
 - 5 - Sériové číslo
 - 6 - Značka CE o souladu s předpisy ES
 - 7 - **POZOR:** povrchy mohou být horké

- RUS UK**
- 1 - Перед использованием пилы ознакомьтесь с инструкцией по эксплуатации и техобслуживанию
 - 2 - Надевайте защитные очки, каску и наушники
 - 3 - Тип машины: **МОТОПОМПЫ**
 - 4 - Гарантированный уровень акустической мощности
 - 5 - Серийный номер
 - 6 - Марка соответствия требованиям CE
 - 7 - **ВНИМАНИЕ:** поверхности могут быть горячими

- PL**
- 1 - Przed przystąpieniem do użytkowania zapoznać się z instrukcją obsługi
 - 2 - Założyć kask, okulary i słuchawki ochronne
 - 3 - Typ urządzenia: **MOTOPOMPY**
 - 4 - Moc akustyczna gwarantowana
 - 5 - Numer seryjny
 - 6 - Symbol zgodności CE
 - 7 - **UWAGA:** Powierzchnie mogą być gorące



6 5



7

(WP 300)

- GR**
- 1 - Διαβάστε το εγχειρίδιο χρήσης και συντήρησης πριν χρησιμοποιήσετε το παρών μηχάνημα
 - 2 - Φοράτε προστατευτικό κράνος, γυαλία και ωτοασπίδες
 - 3 - Τύπος μηχανήματος: **ΜΗΧΑΝΟΚΙΝΗΤΗ ΑΝΤΛΙΑ**
 - 4 - Εγγυημένη σταθμη ακουστικής ισχύος
 - 5 - Αριθμός σειράς
 - 6 - Σήμα συμμόρφωσης CE
 - 7 - **ΠΡΟΣΟΧΗ!** οι επιφάνειες μπορεί να είναι θερμές

- TR**
- 1 - Makinayı kullanmadan önce kullanım kılavuzunu okuyun
 - 2 - Kask, gözlük ve kulaklık kullanın
 - 3 - Makine tipi: **SU POMPASI**
 - 4 - Garanti edilen akustik güç düzeyi
 - 5 - Seri numarası
 - 6 - CE uygunluk işareti
 - 7 - **DIKKAT:** yüzeyler sıcak olabilir

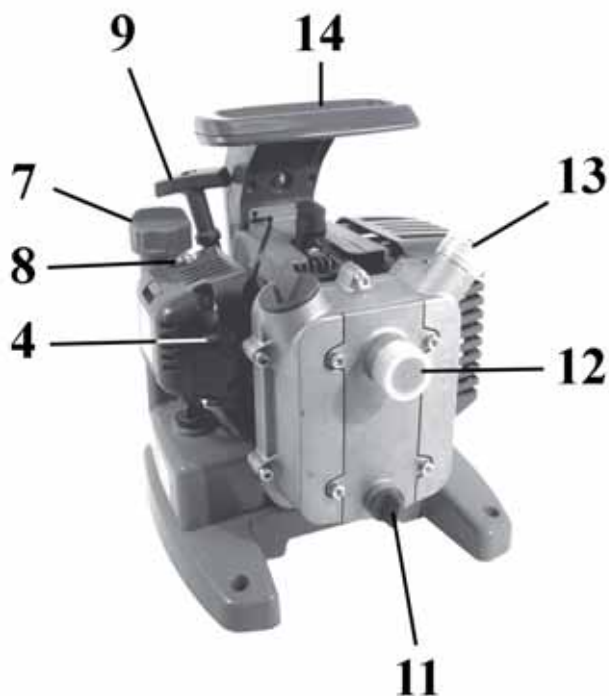

P COMPONENTES DO ATOMIZADOR

- | | |
|-------------------------------------|---------------------------------|
| 1 - Interruptor de paragem do motor | 8 - Bulbo primer |
| 2 - Protecção da panela de escape | 9 - Pega de arranque |
| 3 - Filtro de ar | 10 - Tampa de carga da bomba |
| 4 - Alavanca de comando start | 11 - Tampa de descarga da bomba |
| 5 - Alavanca de acelerador | 12 - Tubo de aspiração |
| 6 - Depósito de combustível | 13 - Tubo de vazão |
| 7 - Tampa do depósito de | 14 - Pega de transporte |

GR ΕΞΑΡΤΗΜΑΤΑ ΜΗΧΑΝΑΝΤΙΑΣ

- | | |
|------------------------------|--------------------------|
| 1 - Γενικός Διακόπτης | 8 - Βολβο primer |
| 2 - Προστασία εξάτμισης | 9 - Λαβή εκκίνησης |
| 3 - Φίλτρο αέρα | 10 - Τάπα γεμίσματος |
| 4 - Τσοκ | 11 - Τάπα αδειάσματος |
| 5 - Λεβιές γκαζιού | 12 - Ρακόρ αναρρόφησης |
| 6 - Ντεπόζιτο καυσίμου | 13 - Ρακόρ κατάθλιψης |
| 7 - Τάπα ντεπόζιτου καυσίμου | 14 - Χειρολαβή μεταφοράς |

TR POMPANIN PARÇALARI

- | | |
|-------------------------|----------------------------|
| 1 - Stop Düğmesi | 8 - Ateşleyici |
| 2 - Egzos | 9 - Starter İpi |
| 3 - Hava Filtresi | 10 - Su Haznesi Kapağı |
| 4 - Jigle | 11 - Hazne boşaltma tıpası |
| 5 - Gaz | 12 - Giriş Bağlantısı |
| 6 - Yakıt Deposu | 13 - Çıkış Bağlantısı |
| 7 - Yakıt Deposu Kapağı | 14 - Taşına sapi |

CZ SOUČÁSTI MOTOROVÉHO ČERPADLA

- | | |
|-----------------------------|----------------------------------|
| 1 - Vypínač | 8 - Tlačítko nastřikovače paliva |
| 2 - Kryt tlumiče výfuku | 9 - Držadlo startéru |
| 3 - Vzduchový filtr | 10 - Uzávěr plnění oleje |
| 4 - Páčka sytiče | 11 - Vypouštěcí uzávěr |
| 5 - Páčka plynu | 12 - Nasávací přípojka |
| 6 - Palivová nádržka | 13 - Výtlačná přípojka |
| 7 - Uzávěr palivové nádržky | 14 - Přepravní držadlo |

RUS UK ДЕТАЛИ НАСОСА

- | | |
|----------------------------|---------------------------------|
| 1 - Выключатель | 8 - Заливочное устройство |
| 2 - Защита глушителя | 9 - Ручка стартера |
| 3 - Воздушный фильтр | 10 - Заглушка заполнения насоса |
| 4 - Рычаг заслонки | 11 - Сливная заглушка |
| 5 - Дроссельный рычаг | 12 - Впускной патрубок |
| 6 - Топливный бак | 13 - Подающий патрубок |
| 7 - Крышка топливного бака | 14 - Ручка для переноса |

PL CZĘŚCI MOTOROPOMPY

- | | |
|----------------------------|------------------------------|
| 1 - Wyłącznik zapłonu | 8 - Pompka rozruchowa |
| 2 - Osłona tłumika | 9 - Uchwyt linki rozrusznika |
| 3 - Filtr powietrza | 10 - Korek wlewu |
| 4 - Dźwignia ssania | 11 - Korek spustowy |
| 5 - Dźwignia gazu | 12 - Złączka ssana |
| 6 - Zbiornik paliwa | 13 - Złączka tłoczna |
| 7 - Korek zbiornika paliwa | 14 - Uchwyt transportowy |

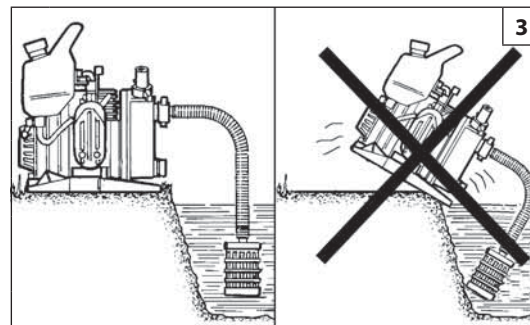

Português

Ελληνικά

NORMAS DE SEGURANÇA

ΚΑΝΟΝΕΣ ΑΣΦΑΛΕΙΑΣ

⚠ ATENÇÃO - A máquina, quando bem utilizada, é um instrumento de trabalho rápido, cómodo e eficaz; se utilizarem de modo incorreto ou sem as devidas precauções pode-se transformar num instrumento perigoso. Para que o vosso trabalho seja sempre agradável e seguro, queiram respeitar escrupulosamente as normas de segurança indicadas a seguir e no decorrer do manual.

⚠ ATENÇÃO: O sistema de arranque da sua unidade produz um campo electromagnético de intensidade muito baixa. Este campo pode interferir com alguns pacemaker. Para reduzir o risco de lesões graves ou mortais, as pessoas com pacemaker deverão consultar o seu médico e o fabricante do pacemaker antes de utilizar esta máquina.

- 1 - Não utilize a máquina antes de tomar totalmente conhecimento do modo específico de utilização do aparelho. Antes da primeira experiência, o operador deve praticar antes da utilização no campo.
- 2 - A máquina deve ser usada apenas por pessoas adultas que estejam em boas condições físicas e que conheçam as normas de utilização.
- 3 - Não use a máquina em condições de cansaço físico ou sob o efeito de álcool, drogas ou medicamentos (Fig.1).
- 4 - Use os DPI, em especial luvas, fato-macaco, óculos de protecção e auriculares (vide pag.58-59).
- 5 - Não permita a permanência de outras pessoas ou animais no raio de acção da máquina durante o arranque e a utilização da mesma (Fig.2).
- 6 - Coloque a máquina numa posição estável (Fig.3).
- 7 - Não efetue a manutenção quando o motor estiver em funcionamento.
- 8 - Verifique diariamente a máquina para se certificar de que todos os dispositivos, de segurança ou não, estão a funcionar.
- 9 - Não trabalhe com uma máquina danificada, mal reparada, mal instalada ou alterada arbitrariamente. Dirija-se às oficinas especializadas e autorizadas.

- 10 - Utilize a máquina apenas em locais bem ventilados. Não utilize em atmosfera explosiva, em ambientes fechados ou próximo de substâncias inflamáveis (Fig. 4).
- 11 - É proibido aplicar à tomada de força da máquina um impulsor que não seja o fornecido pelo fabricante.
- 12 - Em caso de necessidade de colocação fora de serviço da máquina, não deve abandoná-la no ambiente, mas entregá-la ao Revendedor ou a um centro de recolha de resíduos.
- 13 - Entregue ou empreste a máquina apenas a pessoas com experiência e conhecedoras do funcionamento e da correcta utilização da mesma. Entregue também o manual com as instruções de utilização, para que seja lido antes de começar o trabalho.
- 14 - Guarde com cuidado o presente Manual e consulte-o todas as vezes antes de utilizar a máquina.
- 15 - Mantenha todas as etiquetas com os sinais de perigo e de segurança em perfeitas condições. Em caso de danos ou deterioramentos, é necessário substituir as etiquetas imediatamente (vide pag.52).
- 16 - Ponha turbina na atomizador antes de iniciar o trabalho. Nunca trabalhe com a bomba em seco, vai causar sérias avarias além de se retirar a garantia.
- 17 - Não utilize a máquina perto de aparelhos eléctricos e linhas eléctricas (Fig.5).
- 18 - Não bata ou force as pás da turbina; não trabalhe com a turbina estragada.
- 19 - Não utilize a máquina com substâncias **inflamáveis** e/ou **corrosivas**.
- 20 - Não monte o impulsor ou o corpo da bomba em outros motores ou transmissores de potência.
- 21 - Verifique os parafusos e outros apertos para ver se algum está solto ou perdido.
- 22 - Não utilize a máquina para usos diferentes dos indicados no manual (vide pag. 70).
- 23 - Dirija-se sempre ao seu revendedor para qualquer esclarecimento ou intervenção prioritária.

⚠ ΠΡΟΣΟΧΗ: Το μηχάνημα, εάν χρησιμοποιείται σωστά, είναι ένα γρήγορο, άνετο και αποτελεσματικό εργαλείο εργασίας. βολικό και ικανο εάν χρησιμοποιηθεί με λανθασμένο τροπο ή χωρίς τις προεπιβλεπόμενες προφυλαξεις μπορεί να αποδειχθεί ένα επικίνδυνο εργαλείο. Για να είναι η εργασία σας πάντα ευχάριστη και ασφαλής, να τηρείτε με ακρίβεια τους κανονισμούς ασφαλείας που αναφέρονται παρακάτω καθώς και σε ολό το εγχειρίδιο.

⚠ ΠΡΟΣΟΧΗ: Το σύστημα ενεργοποίησης του μηχανήματός σας παράγει ένα ηλεκτρομαγνητικό πεδίο πολύ χαμηλής έντασης. Το πεδίο αυτό μπορεί να προκαλέσει παρεμβολές σε ορισμένους βηματοδότες. Για να μειωθεί ο κίνδυνος σοβαρών ή θανατηφόρων τραυματισμών, τα άτομα με βηματοδότη πρέπει να επικοινωνήσουν με τον ιατρό τους και τον κατασκευαστή του βηματοδότη πριν από τη χρήση του μηχανήματος αυτού.

- 1 - Μη χρησιμοποιείτε το μηχάνημα, εάν δεν έχετε λάβει ειδικές οδηγίες για τη χρήση του. Οι αρχάριοι χειριστές πρέπει να εξασκηθούν πριν από τη χρήση στο χώρο εργασίας.
- 2 - Το μηχάνημα πρέπει να χρησιμοποιείται μόνο από ενήλικες, σε καλή φυσική κατάσταση, που γνωρίζουν τους κανόνες χρήσης.
- 3 - Μη χρησιμοποιείτε το μηχάνημα σε περίπτωση σωματικής κόπωσης ή υπό την επίρροια αλκοόλ ή ναρκωτικών ουσιών (εικ. 1).
- 4 - Χρησιμοποιήστε τα ΜΑΠ και προπαντός γάντια, φόρμα, προστατευτικά γυαλιά και ωτοασπίδες (βλέπε σελ. 58-59).
- 5 - Κατά την έναρξη της λειτουργίας και τη χρήση, δεν πρέπει να υπάρχουν άλλα άτομα ή ζώα στην περιοχή λειτουργίας του μηχανήματος (εικ. 2).
- 6 - Τοποθετήστε το μηχάνημα σε σταθερή θέση (εικ. 3).
- 7 - Μην εκτελείτε εργασίες συντήρησης όταν ο κινητήρας λειτουργεί.
- 8 - Ελέγχετε καθημερινά το μηχάνημα, ώστε να βεβαιωθείτε ότι όλα τα εξαρτήματα, απλά ή ασφαλείας, λειτουργούν κανονικά.
- 9 - Μη χρησιμοποιείτε το μηχάνημα, εάν έχει υποστεί βλάβη, εάν δεν έχει επισκευαστεί σωστά, εάν δεν έχει τοποθετηθεί σωστά ή εάν έχει τροποποιηθεί αυθαίρετα. Μην αφαιρείτε

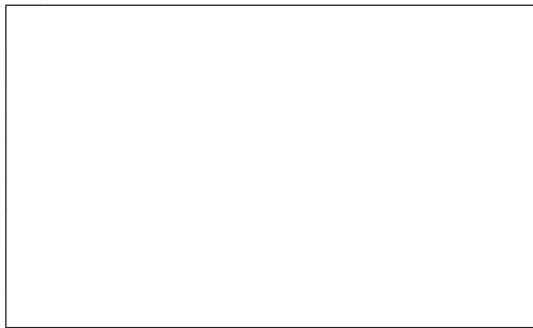
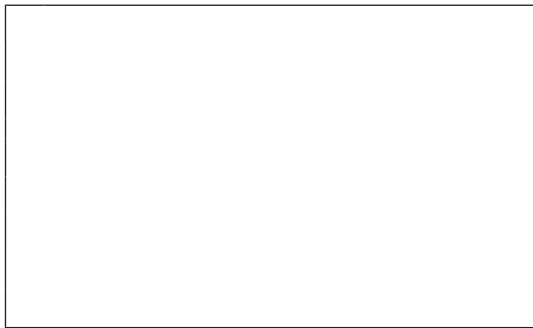
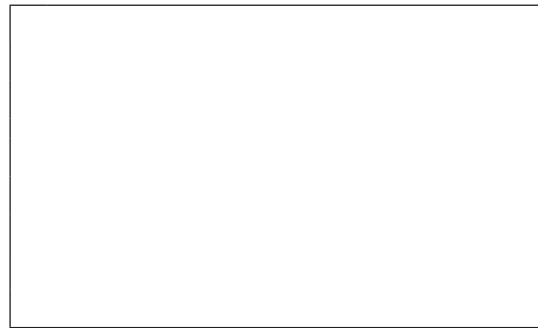
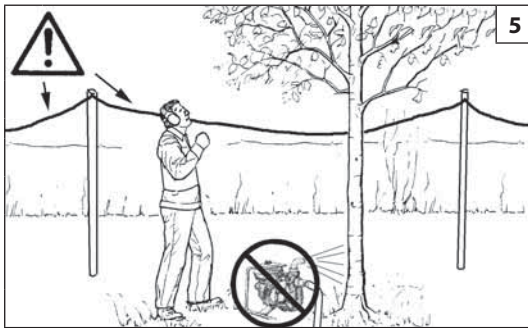

Ελληνικά

Türkçe

KANONER AΣΦΑΛΕΙΑΣ

GÜVENLİK ÖNLEMLERİ

και μη θετετε εκτοσ λειτουργιασ οποιαδηποτε διαταξη λειτουργιασ.

- 10 - Χρησιμοποιείτε το μηχάνημα μόνο σε χώρο με επαρκή εξαερισμό. Απαγορεύεται η χρήση του σε εκκρηκτική ατμοσφαιρα, σε κλειστο περιβαλλον η πλησιον εκκρηκτικων υλων (εικ. 4).
- 11 - Απαγορεύεται η τοποθέτηση στο δυναμοδότη του μηχανήματος φτερωτής που δεν παρέχεται από τον κατασκευαστή.
- 12 - Σε περίπτωση απόσυρσης, το μηχάνημα δεν πρέπει να απορρίπτεται στο περιβάλλον, αλλά να παραδίδεται στον προμηθευτή ή σε ένα κέντρο συλλογής αποβλήτων.
- 13 - Παραδίδετε ή δανείτε το μηχάνημα μόνο σε έμπειρα άτομα που είναι εξοικειωμένα με τη λειτουργία και γνωρίζουν τη σωστή χρήση του μηχανήματος. Παραδώστε σε αυτά τα άτομα και το εγχειρίδιο με τις οδηγίες, ώστε να το συμβουλευτούν πριν την χρήση.
- 14 - Φυλάξτε με επιμέλεια το παρων εγχειρίδιο και συμβουλευτείτε το πριν καθε χρηση του μηχανηματοσ.
- 15 - Διατηρείτε όλες τις ετικέτες και τα σήματα κινδύνου και ασφαλείας σε άριστη κατάσταση. Σε περίπτωση βλάβης ή φθοράς, φροντίστε για την έγκαιρη αντικατάστασή τους (βλέπε σελ. 52).
- 16 - Σας συνιστούμε να μην θεσετε σε εκκινηση ποτε το φτερωτή. Το αποτελεσμα μπορεί να είναι τυχον σοβαρεσ ζημιασ στα εξαρτηματα του μοτερ και η αμεση ληξη ισχυσ της εγγυησησ.
- 17 - Μη χρησιμοποιείτε το μηχάνημα κοντά σε ηλεκτρικό εξοπλισμό και ηλεκτροφόρα καλώδια (εικ. 5).
- 18 - Μη χτυπάτε ή ζορίζετε τα περύγια της φτερωτής. Μην εργάζεστε με τη φτερωτή χαλασμένη.
- 19 - Μη χρησιμοποιείτε το μηχάνημα σε συνδυασμό με εύφλεκτησ ή/και διαβρωτικέσ ουσιασ.
- 20 - Μην τοποθετείτε τη φτερωτή ή το σώμα της αντλιασ σε άλλουσ κινητήρεσ ή συστήματα μετάδοσης ισχύοσ.
- 21 - Ελέγξτε εάν τα μπουλόνια και όλα τα σφιχτικά μέρη υπάρχουν και είναι καλά σφιγμένα.
- 22 - Μη χρησιμοποιείτε το μηχάνημα για χρήσεις που δεν προβλέπονται από το παρόν εγχειρίδιο (βλέπε σελ. 70).
- 23 - Να απευθύνεστε πάντα στον Πωλητή για οποιαδήποτε επεξήγηση ή επέμβαση που χρήςζει προτεραιότητασ.

⚠ ΔΙΚΚΑΤ: Μακine dođru kullanıldıđında, hızlı çalışan, rahat ve etkin bir araçtır; Yanlıř kullanıldıđında ya da gerekli önlemler alınmadıđında tehlikeli olabilir. Sorunsuz ve emniyetli kullanım için güvenlik önlemlerini uygulayın.

⚠ ΔΙΚΚΑΤ: Ünitenizin açılması çok düşük yoğunlukta bir manyetik alan üretir. Bu alan bazı pacemaker'ları (kalp pili) etkileyebilir. Ciddi yaralanma veya ölüm riskini azaltmak için, pacemaker kullanan kişiler bu makineyi kullanmadan önce doktorlarına ve pacemaker üreticisine danışmalıdır.

- 1 - Özel kullanım şekli hakkında bilgilendenmeden makineyi kullanmayınız. İlk kez kullanıyor olması halinde operatör sahada kullanmadan önce deneme yapmalıdır.
- 2 - Makine yalnızca fiziksel sağlığı yerinde ve kullanım kurallarını bilen yetişkin kişiler tarafından kullanılmalıdır.
- 3 - Fiziksel bir yorgunluk, alkol etkisinde veya alınmış bir ilaç etkisinde olma gibi durumlarda makineyi kullanmayınız (Şekil 1).
- 4 - Özellikle eldiven, gözlük, kulaklık ve kask gibi kişisel korunma araçları kullanınız. (Daha sayfa 58-59).
- 5 - Makinenin çalıştırılması ve kullanımı sırasında diđer kişi ve hayvanların hareket yönünde durmalarına izin vermeyiniz (Şekil.2).
- 6 - Makineyi sabit bir konuma getiriniz (Şekil.3).
- 7 - Motor çalışırken asla cihazda bakım işlemi yapmayınız.
- 8 - Güvenlik ve diđer sebeplerden ötürü tüm aksamlarının çalışır durumda olduğundan emin olmak için makineyi her gün kontrol ediniz.
- 9 - Hasar görmüş hatalı tamir edilmiş, yanlış monte edilmiş veya kurallara uygun olmayarak deđiştirilmiş bir makineyle çalışmayınız. Güvenliğinizi sağlayan parçaların hiçbirini çıkarmayın, kırmayın ya da kullanılmaz hale getirmeyin.
- 10 - Makineyi iyi havalandırılmalı yerlerde kullanınız. Parlayıcı ya da patlayıcı kimyasalların bulunduğu ortamlarda

kullanmayın (Şekil. 4).

- 11 - Üretici tarafından temin edilmemiş bir pervanenin makineye takılması yasaktır.
- 12 - Servis dışı kalması gerektiğinde makineyi açıkta bırakmayınız, Satıcıya veya bir atık toplama merkezine teslim ediniz.
- 13 - Makinenizi sadece kullanımını ve çalıştırmasını iyi bilen kişilere ödünç veriniz veya kullandırınız. Kullanmadan önce kullanım kılavuzunu okumalarını tavsiye edin.
- 14 - Kullanım kılavuzunu kaybetmeyin ve her kullanımdan önce okuyun.
- 15 - Tehlike uyarı etiketlerinin ve güvenlik etiketlerinin her zaman iyi bir durumda olmasını sağlayınız. Herhangi bir aksamın hasar görmes, veya kötü hale gelmesi durumunda, zamanında gerekli deđişikliği yapınız (Daha sayfa 52).
- 16 - Cihazınızı rotorsuz çalıştırmayın. Rotorsuz çalıştırma makinanın parçalarına zarar verebileceđi gibi garantisinin iptaline neden olacaktır.
- 17 - Makineyi elektrikli cihazların ve elektrik hatlarının yakınında kullanmayınız (Şekil.5).
- 18 - Rotor bıçaklarını zorlamayın ya da zedelemeyin; hiçbir zaman hasarlı rotor kullanmayın.
- 19 - Makineyi **yanıcı** ve/veya **aşındırıcı** maddelerle kullanmayınız.
- 20 - Pervaneyi veya pompa gövdesini diđer motorlara veya güç transmisyonlarına takmayınız.
- 21 - Vida ve diđer bağlantıların sağlam olup olmadığını kontrol edin.
- 22 - Makineyi, kitapçığında belirtilen amaçlar dışında kullanmayınız (Daha sayfa 70).
- 23 - Her hangi bir sorunuzda yetkili satıcınızı arayın.

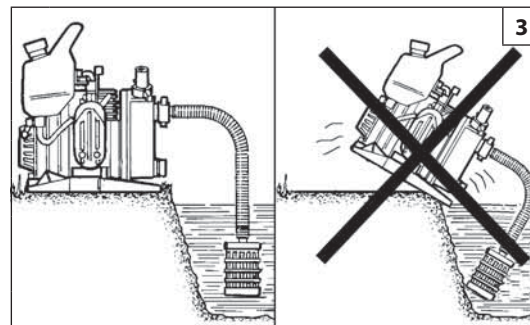

Česky

Русский

PRAVIDLA BEZPEČNOSTI

МЕРЫ ПРЕДОСТОРОЖНОСТИ

⚠ UPOZORNĚNÍ: Pokud je stroj správně používán, je rychlým a účinným pracovním nástrojem; pokud je používán nesprávně nebo v rozporu s pravidly bezpečnosti, může se stát nebezpečným nástrojem. Aby byla vaše práce příjemná a bezpečná, dodržujte vždy přísné bezpečnostní pravidla, která jsou uvedena v tomto návodu k použití.

⚠ POZOR: Systém zapalování v jednotce vytváří elektromagnetické pole velmi slabé intenzity. Toto pole může rušit některé kardiostimulátory. Pro snížení nebezpečí vážných nebo smrtelných zranění by osoby s kardiostimulátorem měly používání stroje konzultovat se svým lékařem a výrobcem.

- 1 - Stroj používejte až po řádném seznámení s jeho obsluhou. Postřikovací přípravky připravujte, aplikujte a manipulujte s nimi podle instrukcí výrobce přípravku. Po naplnění nádrže rosiče pečlivě dotáhněte víčko nádrže. Osoby bez zkušeností by si měly nacvičit používání nejdříve na poli.
- 2 - Stroj smí používat pouze dospělé osoby v dobré fyzické kondici, které se seznámily s návodem k obsluze.
- 3 - Stroj nepoužívejte, pokud jste fyzicky unaveni nebo pod vlivem alkoholu, drog nebo léků (obr. 1).
- 4 - Při práci vždy používejte prostředky osobní ochrany, zejména rukavice, pracovní oděv, ochranné brýle a chrániče sluchu (viz strana 58-59).
- 5 - Nedovoľte jiným osobám či zvířatům, aby se zdržovali v akčním rádiu stroje během jeho spouštění a používání (obr.2).
- 6 - Stroj umístěte ve stabilní poloze (obr.3).
- 7 - Neprovádějte údržbu, když je motor v činnosti.
- 8 - Denně stroj kontrolujte a ujistěte se, že všechna bezpečnostní i jiná zařízení jsou funkční.
- 9 - S poškozeným, špatně opraveným, špatně smontovaným nebo upraveným strojem nepracujte. Neodstraňujte nebo nedeaktivujte bezpečnostní zařízení.

- 10 - Stroj používejte pouze v dobře větraných prostorách. Nepracujte s motorovým zádočným rosičem ve výbušném, hořlavém prostředí nebo v uzavřených prostorách nebo v blízkosti hořlavých látek (obr. 4).
- 11 - Použití jiného oběžného kola na vývodovém hřídeli stroje než dodaného výrobcem je zakázáno.
- 12 - V případě, kdy se stroj nebude dále používat, neponechávejte jej odložený v životním prostředí, ale odevzdejte jej zpět prodejci nebo do sběrného dvora odpadů.
- 13 - Stroj předávejte nebo půjčujte pouze zkušeným osobám, které jsou seznámeny s jeho chodem a správným používáním. Dejte návod k použití dalším uživatelům k dispozici, tak aby si mohli před použitím motorového zádočného rosiče návod k použití přečíst.
- 14 - Tento návod k použití uchovávejte tak, aby byl v případě potřeby po ruce.
- 15 - Výstražné štítky, které jsou na stroji umístěny z důvodu upozornění obsluhy na nebezpečí, udržujte v čitelném stavu. V případě poškození štítky vyměňte za nové (viz strana 52).
- 16 - Nikdy nespouštějte stroj bez rotoru. Toto způsobí vážné poškození částí motoru a ztrátu záruky.
- 17 - Stroj nepoužívejte v blízkosti elektrických zařízení a vedení (obr.5).
- 18 - Neklepejte ani silou nepůsobte na lopatky rotoru; nikdy nepracujte s poškozeným rotorem.
- 19 - Stroj nepoužívejte s **hořlavými** a/nebo **agresivními** látkami.
- 20 - Nemontujte oběžné kolo nebo těleso čerpadla na jiné motory nebo hnací zařízení.
- 21 - Zkontrolujte, zda nejsou žádné nůty nebo jiné spojovací prvky uvolněné nebo ztracené.
- 22 - Nepoužívejte zádočný rosič k jiným účelům, než ke kterým je doporučen výrobcem v tomto návodu k použití (viz strana 71).
- 23 - O jakékoli další informace nebo přednostní zákrok vždy požádejte svého prodejce.

⚠ ПРЕДУПРЕЖДЕНИЕ - При правильном использовании данная машина является быстрым, удобным и эффективным инструментом; если вы не будете соблюдать меры предосторожности или будете использовать агрегат не по назначению, то это может привести к неисправности машины. Для правильной и безопасной работы всегда строго соблюдайте правила безопасности, с которыми вы сможете ознакомиться в данной инструкции.

⚠ ВНИМАНИЕ! При включении вашей машины создается электромагнитное поле с очень малой напряженностью. Это поле может создать помехи для работы некоторых кардиостимуляторов. Во избежание риска серьезных или даже летальных последствий лица с вживленными кардиостимуляторами должны проконсультироваться со своим врачом и изготовителем кардиостимулятора перед тем, как приступить к эксплуатации машины.

- 1 - Используйте машину только после внимательного изучения правил ее эксплуатации. Не имеющий опыта пользователь должен потренироваться в работе с машиной перед тем, как приступить к ее практическому применению.
- 2 - Машиной должны пользоваться исключительно взрослые, ознакомленные с правилами ее эксплуатации и находящиеся в хорошем физическом состоянии.
- 3 - Запрещается использовать машину лицам, находящимся в состоянии физического утомления или под воздействием алкоголя или наркотических средств (Рис.1).
- 4 - Надевайте индивидуальные защитные средства, в частности, перчатки, комбинезон, защитные очки и наушники (стр. 58-59).
- 5 - Не позволяйте другим людям, а также животным находиться в зоне действия машины во время ее пуска и использования (Рис.2).
- 6 - Устанавливайте машину в устойчивое положение (Рис.3).
- 7 - Не производите какие-либо операции по техобслуживанию при работающем двигателе.
- 8 - Ежедневно проверяйте работоспособность всех защитных и прочих устройств.
- 9 - Не используйте мотопомпу, если она повреждена, неправильно отремонтирована, неверно собрана или если ее конструкция подверглась несанкционированным изменениям. Запрещается удалять или повреждать предохранительные приспособления.



Русский	Polski	
МЕРЫ ПРЕДОСТОРОЖНОСТИ	ZASADY BEZPIECZEŃSTWA	
<p>10 - Используйте машину только в хорошо проветриваемых местах. Запрещается проводить работы в закрытом помещении, вблизи огнеопасных и взрывчатых предметов (рис. 4).</p> <p>11 - К валу отбора мощности машины допускается подсоединять только крыльчатку, входящую в комплект поставки.</p> <p>12 - При необходимости вывода машины из эксплуатации не оставляйте ее в окружающей среде, а сдайте своему дилеру или в центр сбора отходов.</p> <p>13 - Предоставляйте машину или давайте ее в займы только опытным людям, уже знакомым с машиной и правилами ее эксплуатации. Менее опытным пользователям следует прочитать данную инструкцию перед началом работы.</p> <p>14 - Держите в руках инструкцию и сверяйтесь с ней перед использованием каждой части распылителя.</p> <p>15 - Сохраняйте в целости все этикетки с предохранительными символами или указаниями по безопасности. В случае повреждения или износа их следует немедленно заменить (стр. 52).</p> <p>16 - Никогда не запускайте машину без ротора. Это приведет к серьезным повреждениям двигателя, а также к отсутствию гарантийного обслуживания.</p> <p>17 - Не используйте машину вблизи электрической аппаратуры и линий электропередачи (Рис.5).</p> <p>18 - Не ударяйте и не применяйте силу к пластинам ротора. Никогда не работайте с испорченным ротором.</p> <p>19 - Не используйте машину с огнеопасными и/или едкими жидкостями.</p> <p>20 - Не устанавливайте крыльчатку или корпус насоса на другие двигатели или силовые передачи.</p> <p>21 - Проверяйте, крепко ли затянуты и не потеряны ли болты и другие крепления.</p> <p>22 - Не используйте машину по назначению, отличному от указанного в настоящем руководстве (стр. 71).</p> <p>23 - Для получения любой информации всегда обращайтесь к Вашему дилеру.</p>	<p>⚠ UWAGA - Правidłowo użytkowane urządzenie jest szybkim, wygodnym i efektywnym narzędziem pracy; Jeśli jest on użytkowany nieprawidłowo lub bez koniecznych środków ostrożności, może stać się niebezpiecznym narzędziem. Aby jego użytkowanie było zawsze przyjemne i bezpieczne, należy rygorystycznie przestrzegać norm bezpieczeństwa podanych poniżej i w dalszej części podręcznika.</p> <p>⚠ UWAGA: System uruchamiania Waszego urządzenia wytwarza pole elektromagnetyczne o bardzo niskiej intensywności. Pole to może kolidować z pracą niektórych sztucznych rozruszników serca. Celem zmniejszenia ryzyka poważnych lub śmiertelnych obrażeń, osoby z wszczepionym rozrusznikiem powinny poradzić się lekarza i skonsultować z producentem rozrusznika przed rozpoczęciem pracy z urządzeniem.</p> <ol style="list-style-type: none"> 1 - Nie używać urządzenia bez uprzedniego przeszkolenia w zakresie jego prawidłowej obsługi. Operator, który korzysta z urządzenia po raz pierwszy, powinien poćwiczyć pracę z opryskiwaczem przed zastosowaniem go w praktyce. 2 - Urządzenie może być używane wyłącznie przez osoby dorosłe, w dobrej kondycji fizycznej, znające zasady jego obsługi. 3 - Nie używać urządzenia, gdy odczuwa się zmęczenie fizyczne lub jest się pod wpływem alkoholu lub narkotyków (Rys. 1). 4 - Nosić odpowiednie zabezpieczenia osobiste, a w szczególności rękawice, odzież ochronną, okulary oraz słuchawki ochronne (patrz Str. 58-59). 5 - Żadne osoby ani zwierzęta nie mogą przebywać w promieniu działania urządzenia podczas jego uruchamiania i pracy (Rys.2). 6 - Ustawić urządzenie w stabilnej pozycji (Rys.3). 7 - Czynności konserwacyjne wykonywać dopiero po wyłączeniu silnika. 8 - Sprawdzać codziennie urządzenie, aby mieć pewność, że wszystkie mechanizmy i zabezpieczenia są sprawne. 9 - Nie używać urządzenia, jeśli jest ono uszkodzone, niewłaściwie naprawione, źle zmontowane lub przerobione bez upoważnienia. Nie odłączać, nie uszkadzać, nie 	<p>dezaktywować żadnego urządzenia zabezpieczającego.</p> <p>10 - Urządzenia używać jedynie w miejscach, w których zapewniona jest dobra wentylacja. Nie stosować go w atmosferze wybuchowej, w zamkniętych pomieszczeniach lub w pobliżu substancji łatwopalnych (Rys. 4).</p> <p>11 - Zabrania się nakładania na odbiór mocy urządzenia wirników innych producentów.</p> <p>12 - W razie konieczności wycofania urządzenia z eksploatacji nie należy go wyrzucać wraz z innymi odpadami, lecz oddać go do dystrybutora bądź do odpowiedniego punktu zbiórki odpadów.</p> <p>13 - Urządzenia można udostępniać lub pożyczać wyłącznie osobom doświadczonym, znającym zasady jego działania i obsługi. Przekazać im także podręcznik z instrukcją obsługi, który powinny przeczytać przed przystąpieniem do pracy.</p> <p>14 - Przechowywać niniejszy podręcznik w odpowiednich warunkach i korzystać z niego przed każdym użyciem urządzenia.</p> <p>15 - Wszystkie oznaczenia niebezpieczeństw oraz informacje BHP powinny być utrzymywane w idealnym stanie. W przypadku uszkodzeń lub pogorszenia ich stanu, należy je jak najszybciej wymienić (patrz Str. 52).</p> <p>16 - Ostrzegamy, aby nigdy nie uruchamiać urządzenia bez wirnika. Może to spowodować poważne uszkodzenia części silnika oraz natychmiastową utratę gwarancji.</p> <p>17 - Nie używać urządzenia w pobliżu aparatury elektrycznej i przewodów sieci elektrycznej (Rys.5).</p> <p>18 - Nie uderzać ani nie popychać na siłę łopatek wirnika; nie pracować nigdy z uszkodzonym wirnikiem.</p> <p>19 - Nie używać w urządzeniu żadnych substancji łatwopalnych i/lub o działaniu korozyjnym.</p> <p>20 - Nie montować wirnika lub korpusu pompy na innych silnikach lub przekładniach.</p> <p>21 - Sprawdzić, czy wszystkie śruby i inne elementy mocujące nie są poluzowane lub czy ich nie brakuje..</p> <p>22 - Nie używać urządzenia do celów innych niż wskazane w instrukcji (patrz Str. 71).</p> <p>23 - Zwracać się zawsze do sprzedawcy po wszelkie wyjaśnienia lub w razie konieczności pilnej naprawy.</p>

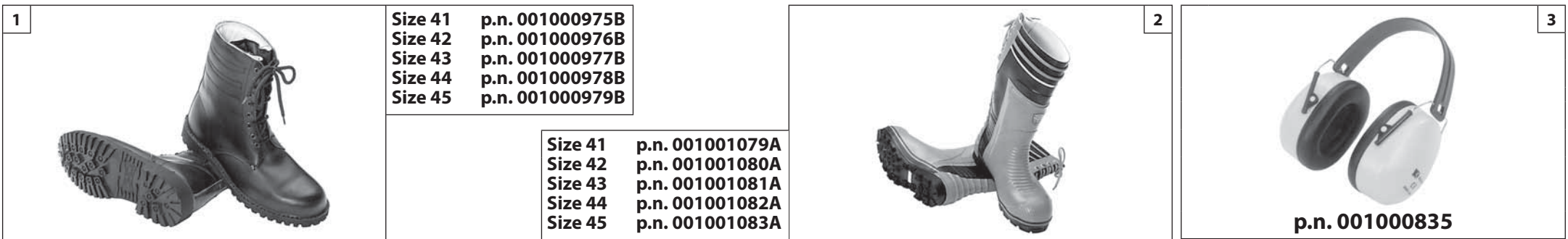

Português	Ελληνικά	Türkçe
<p>VESTUÁRIO DE SEGURANÇA</p>	<p>ΠΡΟΣΤΑΤΕΥΤΙΚΗ ΕΝΔΥΜΑΣΙΑ ΑΣΦΑΛΕΙΑΣ</p>	<p>KORUYUCU GİYSİ</p>
<p>⚠ Ao trabalhar com a motobomba utilize sempre um vestuário de protecção homologado. A utilização do vestuário de segurança não elimina o perigo de acidentes mas reduz as suas consequências. O seu revendedor pode aconselhá-lo na escolha do vestuário adequado.</p> <p>O vestuário deve ser adequado e não deve atrapalhar o operador.</p> <p>Calce sapatos ou botas de segurança com sola de borracha e biqueira de aço (Fig. 1-2).</p> <p>Utilize protecções contra o rumor; auriculares (Fig. 3) ou tampões. A utilização de tais meios requer mais atenção e cautela do operador pois diminui-se a percepção de sinais de perigo como gritos e alarmes.</p> <p>Calce luvas (Fig. 4) que permitam absorver o máximo possível as vibrações.</p> <p>Oleo-Mac oferece uma gama completa de equipamentos de segurança.</p>	<p>⚠ Όταν εργάζεστε με τη μηχαναντλία πρέπει να χρησιμοποιείτε πάντοτε εγκεκριμένη προστατευτική ενδυμασία ασφαλείας. Η χρήση της προστατευτικής ενδυμασίας δεν καταργεί τους κινδύνους τραυματισμού αλλά περιορίζει τις συνέπειες σε περίπτωση ατυχήματος. Συμβουλευθείτε το κατάστημα της εμπιστοσύνης σας για την επιλογή της κατάλληλης ενδυμασίας.</p> <p>Η ενδυμασία πρέπει να είναι κατάλληλη και να μην εμποδίζει.</p> <p>Χρησιμοποιείτε υποδήματα ασφαλείας με αντιολισθητικές σόλες και ατσάλινο προστατευτικό δακτύλων (Εικ. 1-2).</p> <p>Χρησιμοποιείτε προστατευτικά ακοής όπως καλύμματα (Εικ. 3) ή ωτοασπίδες. Η χρήση μέσων προστασίας για την ακοή απαιτεί μεγαλύτερη προσοχή και σύνεση γιατί περιορίζει τη δυνατότητα να γίνουν αντιληπτά ηχητικά σήματα κινδύνου (φωνές, συναγερμοί κλπ).</p> <p>Χρησιμοποιείτε γάντια (Εικ. 4) που επιτρέπουν τη μέγιστη απορρόφηση των κραδασμών.</p> <p>Η Oleo-Mac διαθέτει πλήρη σειρά ξοπλισμού ασφαλείας.</p>	<p>⚠ Su motoru ile çalışırken gerekli emniyet açısından her zaman için koruyucu giysiler giyiniz. Koruyucu giysilerin kullanımı yaralanma riskini ortadan kaldırmaz, fakat bir kaza halinde yaralanmanın etkisini azaltırlar. Uygun koruyucu giysiler seçimi hakkında bilgi almak için satıcınız ile temasa geçiniz.</p> <p>Koruyucu giysi size uygun olmalı ve hareketinizi engellememelidir.</p> <p>Kaymaz tabanlı ve delinme-önleyicili güvenlik ayakkabıları veya botları (Şekil 1-2).</p> <p>Gürültüye karşı koruyucular kullanınız; örneğin gürültü önleyici kulak korumaları (Şekil 3) veya kulak tıkaçları. Kulak için koruyucuların kullanımı daha fazla dikkat ve özen gerektirir çünkü tehlike uyarı sinyallerinin duyulması zorlaşır (örneğin, çığlık, alarm, v.s.).</p> <p>Titreşimleri maksimum seviyede emen eldivenler (Şekil 4) kullanınız.</p> <p>Oleo-Mac, güvenlik için geniş bir ürün yelpazesi sunmaktadır.</p>

4



Size S/M p.n. 001000882
Size L/XL p.n. 001000883

Česky

BEZPEČNOSTNÍ OCHRANNÝ ODĚV

! Při práci s motorovým čerpadlem si vždy oblékejte homologovaný bezpečnostní ochranný oděv. Použití ochranného oděvu neodstraní nebezpečí úrazu, ale v případě nehody sníží její důsledky. Při výběru vhodného oděvu si nechte poradit svým prodejcem.

Oděv musí být vhodný pro danou práci a přitom pohodlný.

Noste ochranné boty nebo holínky vybavené protiskluzovou podrážkou a ocelovými špičkami (obr. 1-2).

Noste ochranu proti hluku; např. sluchátka (obr. 3) nebo ušní ucpávky. Používání pomůcek k ochraně sluchu vyžaduje větší pozornost a opatrnost, protože pracovník hůře vnímá zvukové výstražné signály (křik, zvukové výstrahy apod.)

Noste rukavice (obr. 4), které co nejvíce pohlcují vibrace.

Oleo-Mac nabízí úplnou řadu bezpečnostního vybavení.

Русский

ЗАЩИТНАЯ ОДЕЖДА

! При работе с насосом всегда надевайте сертифицированную защитную одежду. Применение защитной одежды не устраняет риск получения травмы, но уменьшает возможные последствия несчастного случая. При выборе защитной одежды руководствуйтесь рекомендациями Вашего доверенного дилера.

Одежда должна быть удобной и не мешать при работе. Надевайте прилегающую к телу защитную одежду.

Надевайте защитные ботинки или сапоги, имеющие противоскользящие подошвы и стальные носки (Рис. 1-2).

Используйте приспособления для защиты органов слуха, например, наушники (Рис. 3) или тампоны. Применение приспособлений для защиты органов слуха требует особого внимания и осторожности, так как при этом ограничивается способность воспринимать звуковые сигналы об опасности (крики, сигналы предупреждения и т.д.).

Надевайте перчатки (Рис. 4), обеспечивающие максимальное поглощение вибраций.

Oleo-Mac предлагает полный комплект защитного снаряжения.

Polski

ODZIEŻ OCHRONNA

! W czasie pracy motopompą, należy zawsze mieć na sobie odzież ochronną posiadającą odpowiednie atesty. Użycie odzieży ochronnej nie eliminuje ryzyka urazu, ale zmniejsza skutki szkody w razie wypadku. W kwestii wyboru odpowiedniej odzieży ochronnej należy zwrócić się o radę do zaufanego sprzedawcy.

Odzież powinna być dopasowana i niekrępująca.

Nosić buty ochronne z podeszwami przeciwpoślizgowymi oraz stalowymi czubkami (Rys. 1-2).

Stosować środki ochrony przed hałasem; na przykład słuchawki (Rys. 3) lub zatyczki do uszu. Używanie środków ochrony słuchu wymaga dużej uwagi i ostrożności, ponieważ powoduje to ograniczenie możliwości usłyszenia sygnałów dźwiękowych ostrzegających przed niebezpieczeństwem (krzyk, alarm, itp.).

Zakładać rękawice (Rys. 4), które zapewniają maksymalne pochłanianie drgań.

Oleo-Mac oferuje pełną gamę wyposażenia ochronnego.

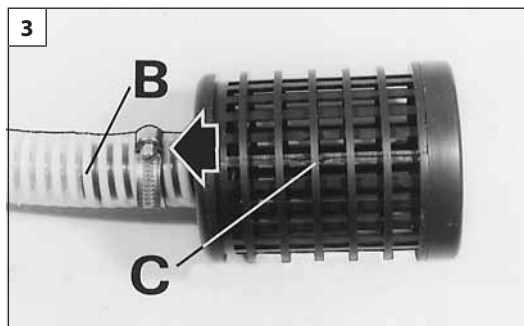
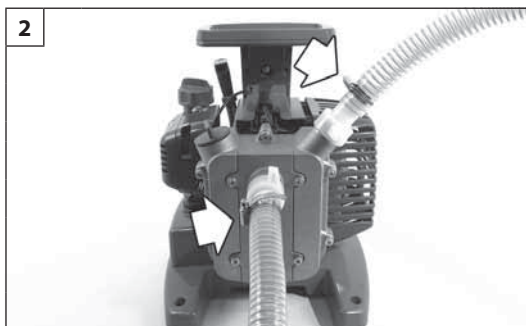
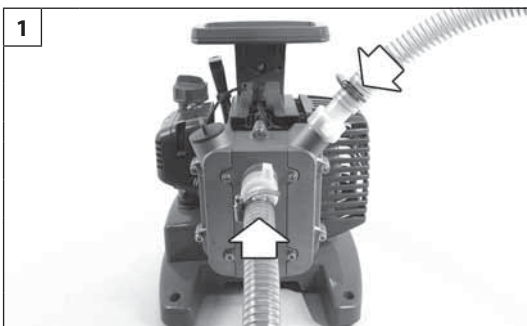

Português	Ελληνικά	Türkçe
<p align="center">ANTES DE USO</p>	<p align="center">ΠΡΙΝ ΤΗ ΧΡΗΣΗ</p>	<p align="center">ÇALIŞTIRMADAN ÖNCE</p>
<p>Assegure-se que todas as roscas estão apertadas e que os seus vedantes estão no sítio. Ligue o tubo de aspiração e o tubo de vazão. Aperte as mangueiras às roscas usando as abraçadeiras (Fig. 1-2).</p> <p>⚠ ATENÇÃO - Não substitua as juntas originais (em dotação) com outras de diferentes materiais para evitar de estragar o corpo da bomba.</p> <p>Mangueira de sucção Deve ser do tipo rígido (tal como pvc em espiral) (B, Fig. 3). Deve ser firmemente apertada ao filtro por meio de uma abraçadeira (C, Fig. 3). Para impedir a entrada de detritos no corpo da bomba e que poderian causar avarias no impulsor.</p> <p>ENCHIMENTO - Coloque a bomba o mais perto possível da água. - Instale a bomba de maneira correcta (Fig. 5). - Encha a bomba completamente (Fig. 6).</p> <p>⚠ ATENÇÃO- Se, numa bomba, a distribuição não for imediata ou demorar mais de 4 minutos, a causa deve-se provavelmente ao enchimento incompleto do tubo de aspiração ou a uma aspiração de ar; neste caso, encha completamente a bomba através do orifício de abastecimento (Fig. 6) ou, em alternativa, verifique se as uniões estão apertadas e bem vedadas.</p> <p>O valor da capacidade (de min. para máx.) regula-se através do comando acelerador do carburador (B, Fig. 4).</p> <p>Ponha água na bomba antes de iniciar o trabalho. Nunca trabalhe com a bomba em seco, vai causar sérias avarias além de se retirar a garantia.</p> <p>⚠ CUIDADO - Não ultrapasse a profundidade de escorvamento indicada na tabela da pág.82.</p>	<p>Σιγουρευτείτε για την τέλεια στεγανότητα των ρακόρ, σφίγγοντας τα καλά. Συνδέστε τον σωλήνα αναρρόφησης και τον σωλήνα κατάθλιψης. Για την σύνδεση σωλήνα ρακόρ, χρησιμοποιήστε ένα καλά σφιγμένο συνδετηράκι (Εικ.1-2).</p> <p>⚠ ΠΡΟΣΟΧΗ: Μην αντικαθιστάτε τα αυθεντικά ρακόρ (που παρέχονται) με άλλα διαφορετικού υλικού για να αποφευχθεί τυχόν θλάση του μπλοκ αντλίας.</p> <p>Σωλήνας αναρρόφησης Θα πρέπει να είναι σκληρός μη εύκαμπτος (για παράδειγμα σπειρωτός) (B, Εικ. 3). Θα πρέπει να διαθέτει φίλτρο ή φίλτρο με βαλβίδα αντεπιστροφής, καλά σφιγμένα με συνδετηράκια (X, Εικ. 3). Με τον τρόπο αυτό, αποφεύγεται η διείσδυση ξένων σωμάτων στην αντλία και πιθανές ζημιές στον έλικα.</p> <p>ΑΝΑΡΡΟΦΗΣΗ - Τοποθετήστε την αντλία το πλησιέστερο δυνατόν στο νερό. - Σταθεροποιήστε την με σωστό τρόπο (βλέπε Εικ. 5). - Γεμίστε τελείως την αντλία (Εικ. 6).</p> <p>⚠ ΠΡΟΣΟΧΗ - Εάν η παροχή μιας αντλίας δεν γίνει άμεσα ή απαιτεί πάνω από 4 λεπτά, η πιθανή αιτία πρέπει να αναζητηθεί στην ατελή πλήρωση του σωλήνα αναρρόφησης ή στην αναρρόφηση αέρα. Γεμίστε συνεπώς εντελώς την αντλία μέσω της οπής πλήρωσης (Εικ.6) ή, στην άλλη περίπτωση, ελέγξτε όλες τις τσιμούχες και τη σύσφιξη των συνδέσεων.</p> <p>Η τιμή της ισχύος (από ελάχ. έως μέγ.) ρυθμίζεται μέσω του χειριστηρίου γκαζιού του καρμπυρατέρ (B, Εικ. 4).</p> <p>Σας συνιστούμε να μην θέσετε σε εκκίνηση ποτέ το μηχάνημα δίχως νερό αναρρόφησης στην αντλία. Το αποτέλεσμα μπορεί να είναι τυχόν σοβαρές ζημιές στα εξαρτήματα του κινητήρα και η άμεση λήξη ισχύος της εγγύησης.</p> <p>⚠ ΠΡΟΣΟΧΗ - Μην υπερβαίνετε το βάθος εκκίνησης λειτουργίας που αναφέρεται στον πίνακα στη σελ. 82.</p>	<p>Bütün bağlantılar sağlam olmalı ve contalar su sızdırmamalıdır. Su giriş ve çıkış hortumlarını takın. Hortum bağlantılarını kelepçelerle sağlamlaştırın (Şekil 1-2).</p> <p>⚠ DİKKAT: İmalatçı firma tarafından verilen orjinal hortumları değişik materyallerden yapılmış olanlarla değiştirmeyin. Pompanın kasasına zarar verebilirsiniz.</p> <p>Su Giri Hortumu Spiral PVC gibi ezilmeyen plastikten yapılmalıdır (B, Şekil 3). Süzgeç tam oturmalı ve hortum kelepçelerle sıkılmalıdır (C, Şekil 3). Bu pompanın gövdesine kir girmesini önleyecektir.</p> <p>SU GIRIŞI - Pompayı suyun yakınına koyun. - Pompayı ve hortumu Şekil 5'da gösterildiği gibi doğru pozisyona getirin. - Pompayı tamamiyle suyla doldurun (Şekil 6).</p> <p>⚠ DİKKAT - Bir boşaltma pompası hemen boşaltma yapmıyorsa veya 4 dakikadan sürede yapıyorsa, nedeni havalandırma borusunun tam olarak dolmaması ya da boruda bir hava alma durumu olabilir, bu durumda boruyu doldurma deliği aracılığı ile iyice doldurunuz (Şekil 6) veya diğer bir ihtimal olarak tüm rakorların kilitlerini ve bağlantı sızdırmazlık noktalarını iyice kontrol ediniz.</p> <p>Suyun akışı minimumdan maksimuma doğrudur. Karbüratördeki sürat kontrol koluyla yapılır (B, Şekil 4).</p> <p>Pompayı suyla doldurmadan çalıştırmayın. Makinanın parçalarına zarar verebileceğiniz gibi, yanlış kullandığınızdan garantiniz de geçersiz olacaktır.</p> <p>⚠ UYARI - Tabloda belirtilen çekme derinliğini geçmeyiniz, bkz. sayfa 82.</p>

5

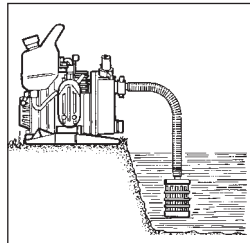
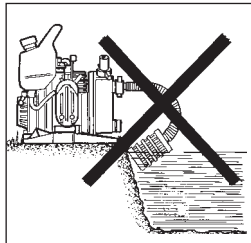
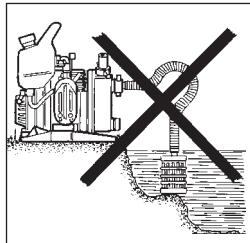
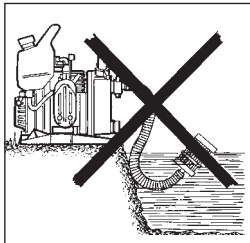

6

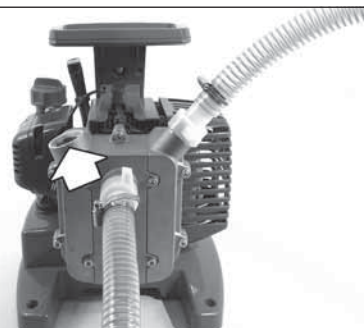

Česky

Русский

Polski

PŘED POUŽITÍM

ПЕРЕД ИСПОЛЬЗОВАНИЕМ

PRZED UŻYCIEM

Zajistěte dokonalé těsnění spojů úplným utažením až na doraz.
Spojte sací trubku s výtlačnou trubkou. Ve spojení trubky - přípojky použijte dostatečně těsnou svorku (obr. 1-2).

⚠ UPOZORNĚNÍ: Nevyměňujte originální přípojky (součást vybavení) za jiné z odlišného materiálu, abyste nepoškodili těleso čerpadla.

Sací trubka

Musí být pevná a nestlačitelná (např. spirálově vyztužená) (B, obr. 3).

Musí být vybavena filtrem nebo filtrem s dnovým ventilem, dobře utaženými svorkou (C, obr. 3). Tím se zabrání proniknutí cizích těles do čerpadla a možným poškozením rotoru.

PLNĚNÍ

- Čerpadlo umístěte co nejbližší k vodě.
- Správně ho instalujte (viz obr. 5).
- Čerpadlo úplně naplňte (obr. 6).

⚠ UPOZORNĚNÍ - Jestliže čerpadlo nečerpá okamžitě, nebo až po více než 4 minutách, je pravděpodobná příčina v neúplném plnění sací hadice nebo v nasávání vzduchu; naplňte tedy úplně čerpadlo pomocí plnicího otvoru (obr.6), nebo je další možností kontrola všech těsnění a utažení přípojek.

Hodnota průtoku (reguluje se od min. do max.) se nastavuje ovládním plynu karburátoru (B, obr. 4).

Doporučujeme nikdy nespouštět čerpadlo bez nasáté vody v čerpadle. Mohlo by dojít k závažnému poškození částí motoru a okamžitému propadnutí záruky.

⚠ POZOR - Nepřekračujte hloubku sání uvedenou v tabulce na str. 82.

Убедитесь, что все детали хорошо закреплены и что их прокладки находятся на своих местах.
Присоедините всасывающий шланг и подающий шланг. Присоедините шланги к соответствующим деталям при помощи зажимных лент шлангов (рис. 1-2).

⚠ ВНИМАНИЕ - Не заменяйте фирменные детали деталями, сделанными из другого материала, чтобы избежать повреждения корпуса насоса.

Всасывающий шланг

Он должен быть неразборного типа (такой как спиральный PVC) (рис. 3, B).

К шлангу должен быть хорошо прикреплен фильтр при помощи зажимной ленты шланга (рис. 3, C). Чтобы избежать попадания грязи в корпус насоса, так как это может привести к повреждению рабочего колеса.

ЗАЛИВКА

- Поставьте насос как можно ближе к воде.
- Установите насос в правильное положение (рис. 5).
- Полностью заполните насос водой (рис. 6).

⚠ ВНИМАНИЕ - Если насос не сразу начинает качать жидкость и для этого требуется более 4 минут, вероятной причиной является неполное заполнение всасывающей трубы или засасывание воздуха; в этом случае полностью заполните насос через заливочное отверстие (Рис.6) или, чтобы исключить вторую возможность, проверьте все уплотнения и затяжку соединений.

Скорость потока (от минимальной до максимальной) регулируется механизмом контроля ускорения карбюратора (B, рис. 4).

Никогда не заводите машину, не заполнив насос водой. Это может привести к серьезным поломкам деталей двигателя, а также к аннулированию гарантии.

⚠ ВНИМАНИЕ - Не превышайте глубину всасывания, указанную в таблице на стр. 82.

Upewnij się, że złączki są idealnie szczelnie mocno je dokręcając.
Podłącz rury ssącą i tłoczącą. Przy połączeniu rura-złączka używać ciasnej opaski (Rys. 1-2).

⚠ UWAGA: Nie wymieniać oryginalnych złączek (na wyposażeniu pompy) na wykonane z innych materiałów, aby uniknąć uszkodzenia korpusu pompy.

Rura ssąca

Musi być typu sztywnego niezapadająca się (na przykład spiralna) (B, Rys. 3).

Musi być wyposażona w filtr lub w filtr z zaworem stopowym dobrze dokręcone opaską (C, Rys. 3). W ten sposób unika się przedostawania ciał obcych do pompy i możliwości uszkodzenia wirnika.

ZALANIE

- Ustawić pompę jak najbliżej wody.
- Ustawić prawidłowo (patrz Rys. 5).
- Napełnić całkowicie pompę (Rys. 6).

⚠ UWAGA - Jeśli pompa nie pompuje natychmiast lub zaczyna pompować dopiero po ponad 4 minutach, przyczyną może być niekompletne napełnienie rury ssącej lub zasysanie powietrza. Należy całkowicie napełnić pompę wodą przez otwór napełniający (Rys. 6) lub, ewentualnie, sprawdzić szczelność wszystkich uszczelek oraz dokręcenie złączy.

Wartość natężenia przepływu (regulowana od min. do max.) zmienia się przyciskiem akceleratora gaźnika (B, Rys. 4).

Zaleca się, by nigdy nie włączać urządzenia bez zalania pompy. Może to spowodować poważne uszkodzenie komponentów silnika i natychmiastowy wypadek gwarancji.

⚠ OSTROŻNIE - Nie przekraczać głębokości zalania podanej w tabeli na str.82.

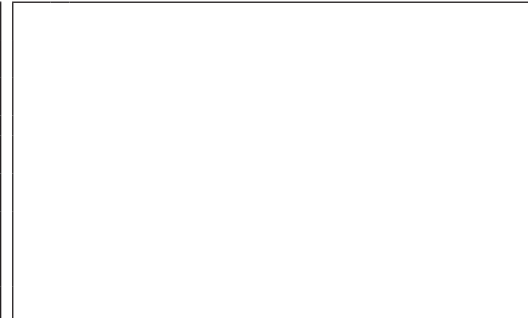
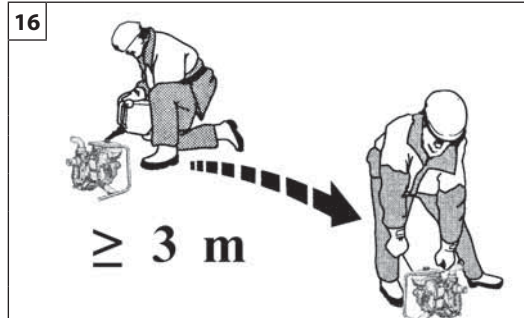

Português	Ελληνικά	Türkçe
<p align="center">PARA DAR PARTIDA</p>	<p align="center">ΕΚΚΙΝΗΣΗ</p>	<p align="center">ÇALIŞTIRMAYA GEÇİŞ</p>
<p>COMBUSTÍVEL</p> <p>⚠️ ATENÇÃO: a gasolina é um combustível extremamente inflamável. Usar de extrema cautela quando se manuseia a gasolina ou uma mistura de combustíveis. Não fume nem aproxime chamas vivas do combustível ou da máquina (Fig. 14).</p> <ul style="list-style-type: none"> • Para reduzir o risco de incêndios e de queimaduras, manusear o combustível com cuidado. É altamente inflamável. • Agitar e colocar o combustível num recipiente aprovado para esse fim (Fig. 15). • Misturar os combustíveis ao ar livre onde não existam faíscas ou chamas. • Posicionar no solo, parar o motor e deixar arrefecer antes de efectuar o reabastecimento. • Desapertar lentamente o bujão do combustível para aliviar a pressão e para evitar a fuga de combustível. • Apertar convenientemente o bujão do combustível após o reabastecimento. As vibrações podem causar folgas no bujão e a fuga de combustível. • Limpe o combustível que tenha vertido da unidade. Deslocar a máquina para 3 metros de distância do local de reabastecimento antes de ligar o motor (Fig. 16). • Nunca tentar, em nenhuma circunstância, queimar o combustível vertido. • Armazenar o combustível num local limpo, seco e bem ventilado • Não armazenar o combustível em locais com folhas secas, palha, papel, etc. • Conservar a unidade e o combustível em locais nos quais os vapores do combustível não fiquem em contacto com faíscas ou chamas vivas, caldeiras de água para aquecimento, motores eléctricos ou interruptores, fornos, etc. • Não retire o bujão do depósito enquanto o motor estiver a funcionar. • Não utilizar combustível para operações de limpeza. • Prestar atenção para não entornar combustível no vestuário. 	<p>ΚΑΥΣΙΜΟ</p> <p>⚠️ ΠΡΟΣΟΧΗ: η βενζίνη είναι ιδιαίτερα εύφλεκτο καύσιμο. Απαιτείται εξαιρετική προσοχή κατά το χειρισμό της βενζίνης ή μειγμάτων καυσίμου. Μην καπνίζετε και μη χρησιμοποιείτε φωτιά ή φλόγα κοντά στο καύσιμο ή στο μηχάνημα (εικ. 14).</p> <ul style="list-style-type: none"> • Για να μειωθεί ο κίνδυνος πυρκαγιάς και πρόκλησης εγκαυμάτων, πρέπει να χειρίζεστε το καύσιμο με προσοχή. Είναι εξαιρετικά εύφλεκτο. • Ανακινήστε και τοποθετήστε το καύσιμο σε ένα δοχείο εγκεκριμένο για το καύσιμο (εικ. 15). • Αναμείξτε το καύσιμο σε εξωτερικό χώρο χωρίς σπινθήρες ή φλόγες. • Τοποθετήστε το μηχάνημα στο έδαφος, σβήστε τον κινητήρα και περιμένετε να κρυώσει πριν προχωρήσετε στον ανεφοδιασμό. • Ξεβιδώστε αργά την τάπα καυσίμου, ώστε να εκτονωθεί η πίεση και να αποφευχθεί η διαρροή καυσίμου. • Σφίξτε καλά την τάπα καυσίμου μετά τον ανεφοδιασμό. Η τάπα μπορεί να χαλαρώσει λόγω των δονήσεων, με αποτέλεσμα να χυθεί καύσιμο. • Σκουπίστε το καύσιμο που έχει χυθεί από το μηχάνημα. Απομακρύνετε το μηχάνημα σε απόσταση 3 μέτρων από το χώρο ανεφοδιασμού πριν βάλετε μπροστά τον κινητήρα (εικ. 16). • Μην επιχειρήσετε ποτέ να προκαλέσετε την ανάφλεξη καυσίμου που έχει χυθεί σε οποιαδήποτε περίπτωση. • Αποθηκεύετε το καύσιμο σε δροσερό, στεγνό και καλά αεριζόμενο χώρο. • Μην αποθηκεύετε το καύσιμο σε χώρο με ξερά φύλλα, άχυρα, χαρτιά, κλπ. • Αποθηκεύετε το μηχάνημα και το καύσιμο σε χώρο όπου οι αναθυμιάσεις του καυσίμου δεν έρχονται σε επαφή με σπινθήρες ή γυμνές φλόγες, λέβητες νερού για θέρμανση, ηλεκτρικούς κινητήρες ή διακόπτες, φούρνους, κλπ. • Μην αφαιρείτε την τάπα του ρεζερβουάρ όταν ο κινητήρας λειτουργεί. • Μη χρησιμοποιείτε καύσιμο για εργασίες καθαρισμού. • Λάβετε τις απαιτούμενες προφυλάξεις, ώστε να μη χυθεί καύσιμο στα ρούχα σας. 	<p>YAKIT</p> <p>⚠️ DİKKAT: Benzin oldukça yanıcı bir yakittir. Benzini veya bir yanıcı madde karışımını kullanırken yoğun dikkat gösteriniz. Yakıtın veya motorlu testerenin yakınında sigara içmeyiniz veya ateş ya da alevle yaklaşmayınız (Şekil 14).</p> <ul style="list-style-type: none"> • Yangın ve yanma riskini azaltmak için, yakıtı dikkatli şekilde kullanınız. Yüksek derecede yanıcıdır. • Yanıcı maddeyi yakıt için onaylanmış bir kabın içerisine koyunuz ve çalkalayınız (Şekil 15). • Yanıcı maddeyi kıvılcım veya alevlerden uzak, açık ortamlarda karıştırınız. • Yere koyunuz, motoru durdurunuz ve yakıt doldurma işlemini gerçekleştirmeden önce soğumasını bekleyiniz. • Basıncı gidermek ve yakıtın çıkmasını engellemek için yakıt kapağını yavaşça gevşetiniz. • Yakıt doldurma işleminden sonra yakıt kapağını sıkıca kapatınız. Titreşimler kapağın gevşemesine ve yakıtın çıkmasına neden olabilir. • Üniteneden çıkan yanıcı maddeyi kurutunuz. Motoru çalıştırmadan önce makineyi yakıt doldurma yerinin 3 metre uzağına taşıyınız. (Fig.16). • Hiçbir durumda, çıkan yanıcı maddeyi yakmaya çalışmayınız. • Yakıtı serin, kuru ve iyi havalandırılmalı bir yerde muhafaza ediniz. • Yanıcı maddeyi kuru yaprak, saman, kağıt, vs. bulunan yerlerde muhafaza etmeyiniz. • Yakıtı ve üniteyi yakıt buharlarının açık alev veya kıvılcımlar, ısıtma amaçlı su kazanları, elektrikli motorlar veya siviçler, fırınlar vs. ile temas etmeyecekleri yerlerde saklayınız. • Motor çalışmaktayken deponun kapağını çıkarmayınız. • Yanıcı maddeyi temizlik işlemleri için kullanmayınız. • Yakıtı giysilerinizin üzerine dökmemeye dikkat ediniz.

--	--	--	--

Česky	Русский	Polski
SPOUŠTĚNÍ	ВКЛЮЧЕНИЕ	URUCHAMIANIE
<p>PALIVO</p> <p>⚠ POZOR: benzín je velice hořlavé palivo. Manipulaci s benzínem nebo se směsí paliva věnujte maximální pozornost. Zákaz kouření a manipulace s otevřeným ohněm v blízkosti paliva nebo stroje (obr. 14).</p> <ul style="list-style-type: none"> • Pro snížení rizika požáru nebo popálenin zacházejte s palivem opatrně. Je vysoce hořlavé. • Palivo míchejte a skladujte pouze v nádobě schválené pro daný typ paliva (obr. 15). • Palivo míchejte venku, kde nehrozí výskyt jisker nebo ohně. • Před doléváním paliva stroj položte na zem, vypněte motor a počkejte až vychladne. • Pomalu povolte palivovou zátku, aby mohl uniknout přetlak a aby se vyloučilo vylití paliva. • Po dolití palivovou zátku řádně dotáhněte. Vibrace mohou způsobit povolení zátky a únik paliva. • Případně rozlité palivo pečlivě utřete. Před spuštěním motoru odejděte alespoň 3 metry od místa, kde jste dolévali palivo (obr. 16). • Nikdy se nesnažte spálit palivo rozlité za jakýchkoli okolností. • Palivo skladujte na chladném, suchém a dobře větraném místě. • Palivo neskladujte v místech se suchým listím, slámou, papírem atd. • Motorovou jednotku a palivo skladujte v místech, kde výpary paliva nepřijdou do styku s jiskrami, otevřeným plamenem, ohříváči vody, kotly topení, elektrickými motory, spínači, sporáky, troubami atd. • Nikdy neodstraňujte palivovou zátku, když je motor v chodu. • Palivo nepoužívejte na čištění. • Dávejte pozor, aby se palivo nedostalo na součásti oblečení. 	<p>ТОПЛИВО</p> <p>⚠ ВНИМАНИЕ! Бензин является чрезвычайно огнеопасным видом топлива. При обращении с бензином или топливной смесью будьте максимально осторожны. Не курите и не подносите источники открытого пламени к топливу или машине (Рис.14).</p> <ul style="list-style-type: none"> • Для снижения опасности возгорания и получения ожогов будьте осторожны при обращении с топливом. Оно является чрезвычайно огнеопасным. • Размешивайте и храните топливо в специальной канистре (Рис.15). • Смешивайте топливо на открытом воздухе – на участке, на котором отсутствуют искры или пламя. • Перед заправкой опустите машину на землю и заглушите двигатель. • Медленно открутите крышку заливочной горловины для снятия давления и во избежание утечек топлива. • После заправки плотно закрутите крышку. Вибрации могут привести к ослаблению крышки и к утечке топлива. • Вытрите пролившееся топливо. Перед тем как приступить к запуску двигателя, отнесите машину на расстояние не менее 3 м от места заправки (Рис.16). • Ни при каких обстоятельствах не пытайтесь поджигать пролившееся топливо. • Храните топливо в сухом, прохладном и хорошо вентилируемом месте. • Не храните топливо рядом с сухими листьями, соломой, бумагой и т.д. • Держите машину и топливо в таких местах, в которых исключена возможность контакта топливных паров с искрами или открытым пламенем, бойлерами, электромоторами, выключателями, печами и т.д. • Не снимайте крышку заправочной горловины при работающем двигателе. • Не используйте топливо для чистки. • Будьте осторожны и не допускайте попадания топлива на свою одежду. 	<p>PALIWO</p> <p>⚠ UWAGA: benzyna jest paliwem skrajnie łatwopalnym. Korzystając z benzyny lub mieszanki paliw, należy się z nimi obchodzić z jak największą ostrożnością. Nie palić ani nie używać ognia lub płomieni w pobliżu paliwa lub urządzenia (Rys. 14).</p> <ul style="list-style-type: none"> • Celem zmniejszenia ryzyka pożaru i oparzeń, należy obchodzić się z paliwem bardzo ostrożnie. Jest wysoce łatwopalne. • Potrząsnąć i umieścić paliwo w pojemniku odpowiednim do przechowywania paliwa (Rys. 15). • Mieszać paliwo na otwartym powietrzu, w miejscu wolnym od obecności isker i płomieni. • Złożyć na ziemi, zatrzymać silnik i odczekać aż ostygnie przed rozpoczęciem uzupełniania paliwa. • Powoli odkręcać korek wlewu paliwa, aby zwolnić ciśnienie i uniknąć wylania się paliwa. • Dobrze dokręcić korek wlewu paliwa po jego uzupełnieniu. Drgania mogą spowodować poluzowanie się korka i wyciek paliwa. • Wyrzucić paliwo, które wyciekło ze zbiornika. Odsunąć maszynę na odległość 3 metrów od miejsca uzupełnienia paliwa przed uruchomieniem silnika (Rys. 16). • Pod żadnym pozorem nie próbować nigdy spalić wyciekniętego paliwa. • Przechowywać benzynę w suchym, chłodnym i dobrze wentylowanym miejscu. • Nie przechowywać benzyny w miejscach, w których znajdują się suche liście, słoma, papier, itp. • Przechowywać urządzenie oraz paliwo w miejscach, w których opary paliwa nie mają możliwości wejścia w kontakt z iskrami lub otwartym ogniem, warników wody grzewczej, silników elektrycznych lub wyłączników elektrycznych, pieców, itp. • Nie zdejmować korka ze zbiornika, gdy silnik jest włączony. • Nie używać paliwa do prac czyszczenia, • Uważać na to, by nie poplaścić paliwem własnej odzieży.



17

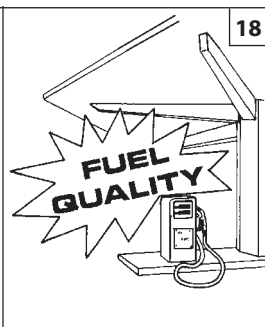

18

GASOLINA - BENZIN BENZIN - BENZIN БЕНЗИН - BENZYN	OLEO -ΛΑΛΙ - YAĞ OLEJ - MАСЛО - OLEJU				
	ℓ	ℓ	(cm ³)	(cm ³)	
		2% - 50:1		4% - 25:1	
1	0,02	(20)	0,04	(40)	
5	0,10	(100)	0,20	(200)	
10	0,20	(200)	0,40	(400)	
15	0,30	(300)	0,60	(600)	
20	0,40	(400)	0,80	(800)	
25	0,50	(500)	1,00	(1000)	

19

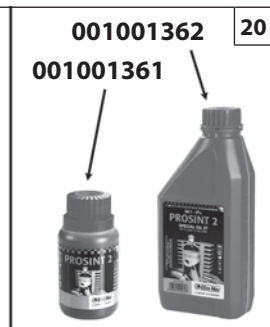

20

Português
PARA DAR PARTIDA

COMBUSTÍVEL

Este produto é accionado por um motor a 2 tempos e requer a pré-mistura de gasolina e de óleo para motores a 2 tempos. Pré-misturar a gasolina sem chumbo e o óleo para motores a dois tempos num recipiente limpo aprovado para a gasolina (Fig. 17).

COMBUSTÍVEL ACONSELHADO: ESTE MOTOR ESTÁ CERTIFICADO PARA FUNCIONAR COM GASOLINA SEM CHUMBO DE 89 OCTANAS ((R + M) / 2) PARA UTILIZAÇÃO AUTOMOBILÍSTICA OU COM UM NÚMERO MAIOR DE OCTANAS (Fig. 18).

Misturar o óleo para motores de dois tempos com a gasolina, de acordo com as instruções na embalagem.

Recomendamos a utilização de óleo para motores de 2 tempos Óleo-Mac a **2% (1:50)** formulado especificamente para todos os motores a dois tempos arrefecidos a ar Óleo-Mac.

As proporções correctas de óleo/combustível indicadas no catálogo (Fig. 19) são adequadas quando se utiliza óleo para motores Óleo-Mac **PROSINT 2 e EUROSINT 2** (Fig. 20) ou um óleo de motor equivalente de alta qualidade (**especificações JASO FD ou ISO L-EGD**). Quando as especificações do óleo **NÃO** são equivalentes ou não são conhecidas, usar uma relação de mistura óleo/combustível de **4% (1:25)**.

ATENÇÃO: NÃO UTILIZAR ÓLEO PARA VEÍCULOS AUTOMÓVEIS OU ÓLEO PARA MOTORES FORA DE BORDA a 2 TEMPOS.

ATENÇÃO: nunca utilizar um combustível com uma percentagem de álcool superior a 10%; são aceitáveis gasóleos com uma percentagem de álcool até 10% ou combustível E10.

CUIDADO:
- Adquirir apenas a quantidade de combustível necessário com base nos seus consumos; não adquirir mais do que será utilizado num ou dois meses;
- Conservar a gasolina num recipiente fechado hermeticamente, em local seco e fresco.

NOTA: o óleo para motores de dois tempos contém estabilizador para combustível e permanece fresco durante 30 dias. NÃO misturar quantidades maiores do que as utilizáveis num período de 30 dias. Aconselha-se óleo para motores de 2 tempos contendo estabilizador para combustível (**Emak ADDITIX 2000 - cód. art. 001000972 - Fig. 21**).

REABASTECIMENTO (Fig.24)

Agitar o recipiente da mistura antes de proceder ao reabastecimento (Fig. 22).

Ελληνικά
ΕΚΚΙΝΗΣΗ

ΚΑΥΣΙΜΟ

Το προϊόν αυτό διαθέτει δίχρονο κινητήρα και χρησιμοποιεί μείγμα βενζίνης και λαδιού για δίχρονους κινητήρες. Αναμειγνύεται αμόλυβδη βενζίνη και λάδι για δίχρονους κινητήρες σε ένα καθαρό δοχείο, κατάλληλο για χρήση με βενζίνη (εικ. 17).

ΣΥΝΙΣΤΩΜΕΝΟ ΚΑΥΣΙΜΟ: Ο ΚΙΝΗΤΗΡΑΣ ΑΥΤΟΣ ΕΧΕΙ ΠΙΣΤΟΠΟΙΗΘΕΙ ΓΙΑ ΛΕΙΤΟΥΡΓΙΑ ΜΕ ΑΜΟΛΥΒΔΗ ΒΕΝΖΙΝΗ ΑΥΤΟΚΙΝΗΤΩΝ 89 ΟΚΤΑΝΙΩΝ ((R + M) / 2) ΚΑΙ ΑΝΟ (εικ. 18).

Αναμειγνύεται το λάδι για δίχρονους κινητήρες με τη βενζίνη ακολουθώντας τις οδηγίες που αναγράφονται στη συσκευασία.

Συνιστάται η χρήση του λαδιού για δίχρονους κινητήρες **Óleo-Mac 2% (1:50)**, που παρασκευάζεται αποκλειστικά για όλους τους δίχρονους αερόψυκτους κινητήρες **Óleo-Mac**.

Η σωστή αναλογία λαδιού/καυσίμου που αναφέρεται στον πίνακα (εικ. 19) αφορά τη χρήση λαδιού για κινητήρες **Óleo-Mac PROSINT 2 και EUROSINT 2** (εικ. 20) ή λαδιού για κινητήρες αντίστοιχης υψηλής ποιότητας (**προδιαγραφές JASO FD ή ISO L-EGD**). Εάν οι προδιαγραφές του λαδιού **ΔΕΝ** είναι αντίστοιχες με τις συνιστώμενες ή εάν δεν είναι γνωστές, η αναλογία λαδιού/καυσίμου πρέπει να είναι **4% (1:25)**.

ΠΡΟΣΟΧΗ: ΜΗ ΧΡΗΣΙΜΟΠΟΙΕΙΤΕ ΛΑΔΙ ΓΙΑ ΟΧΗΜΑΤΑ Ή ΛΑΔΙ ΓΙΑ ΔΙΧΡΟΝΟΥΣ ΕΞΩΛΕΜΒΙΟΥΣ ΚΙΝΗΤΗΡΕΣ.

ΠΡΟΣΟΧΗ: Μη χρησιμοποιείτε ποτέ καύσιμο με ποσοστό αλκοόλης άνω του 10%. Μπορεί να χρησιμοποιηθεί βενζόλη με ποσοστό αλκοόλης έως 10% ή καύσιμο E10.

ΠΡΟΣΟΧΗ:
- Αγοράζετε μόνο τις ποσότητες καυσίμου που απαιτούνται ανάλογα με την κατανάλωση. Μην αγοράζετε μεγαλύτερες ποσότητες από εκείνες που θα χρησιμοποιήσετε σε ένα ή δύο μήνες.
- Αποθηκεύετε τη βενζίνη σε ερμητικά κλειστό δοχείο και σε στεγνό και δροσερό χώρο.

ΣΗΜΕΙΩΣΗ: Το λάδι για δίχρονους κινητήρες περιλαμβάνει σταθεροποιητή καυσίμου και παραμένει φρέσκο για 30 ημέρες. ΜΗΝ αναμειγνύετε μεγαλύτερες ποσότητες από εκείνες που μπορούν να χρησιμοποιηθούν σε διάστημα 30 ημερών. Συνιστάται η χρήση λαδιού για δίχρονους κινητήρες που περιέχει σταθεροποιητή καυσίμου (**Emak ADDITIX 2000 - κωδ. προϊόντος 001000972 - εικ. 21**).

ΑΝΕΦΟΔΙΑΣΜΟΣ (εικ. 24)

Ανακινήστε το δοχείο μείγματος πριν από τον ανεφοδιασμό (εικ. 22).

Türkçe
ÇALIŞTIRMAYA GEÇİŞ

YAKIT

Bu ürün 2 devirli bir motor ile çalıştırılır ve 2 devirli motorlar için benzin ve yağ önkarişımı gerektirir. Benzin ve iki devirli motorlar için olan kurşunsuz yağı benzin için uygun olan temiz bir kaptaki karıştırınız (Şekil 17).

ÖNERİLEN YAKIT: BU MOTOR OTOMOBİLDE KULLANIM İÇİN 89 OKTANLIK ((R + M) / 2) YA DA YÜKSEK OKTAN NUMARALI KURŞUNSUZ BENZİN İLE ÇALIŞTIRILMAK İÇİN ONAYLIDIR (Şekil 18).

2 devirli motorlar için olan yağ ve benzini ambalajın üzerindeki talimatlara uygun şekilde karıştırınız.

Óleo-mac havada soğutulan tüm 2 devirli motorlar için özel olarak formüle edilmiş olan **%2'lik (1:50)** Óleo-Mac yağını kullanmanızı önermekteyiz.

Tabloda verilen yağ/yakıt karışımının doğru oranları (Şekil 19) eğer Óleo-Mac **PROSINT 2** ve **EUROSINT 2** (Şekil 20) veya yüksek kaliteli eşdeğerde bir motor yağı (**JASO FD özellikleri veya ISO L-EGD**) kullanılıyor ise uygundur. Yağ özellikleri eşdeğer **DEĞİL** ise veya bilinmiyorsa, yağ/yakıt karışımı için **%4 (1:25)** oranını kullanınız.

UYARI: MOTORLU ARAÇLAR VEYA 2 DEVİRLİ TAKMA MOTORLAR İÇİN OLAN YAĞLARI KULLANMAYINIZ.

UYARI: Kesinlikle alkol yüzdesi %10 üzerinde olan bir yakıt kullanmayınız; Alkol yüzdesi %10'a kadar olan gasohol veya E10 yakıt kabul edilebilir.

UYARI:
- Tüketime bağlı olarak sadece gereken miktarda yakıt alınız; bir veya iki aylık bir dönemde kullanacaksınız gereğinden fazla almayınız;
- Benzini hava geçirmez şekilde kapatılmış bir kaptaki, serin ve kuru bir yerde muhafaza ediniz.

NOT: İki devirli motorlar için olan yağ yakıt stabilizatörü içerir ve 30 gün süreyle taze kalır. 30 günlük bir dönemde kullanılabilenden daha fazla miktarlarda KARIŞTIRMAYINIZ. Yakıt stabilizatörü içeren, 2 devirli motorlar için olan motor yağının kullanılması önerilmektedir (**Emak ADDITIX 2000 - ürün kodu 001000972 - Şekil 21**).

YAKIT DOLDURMA (Şekil 24)

Karışımı yakıt doldurmadan önce iyice karıştırınız (Şekil 22).

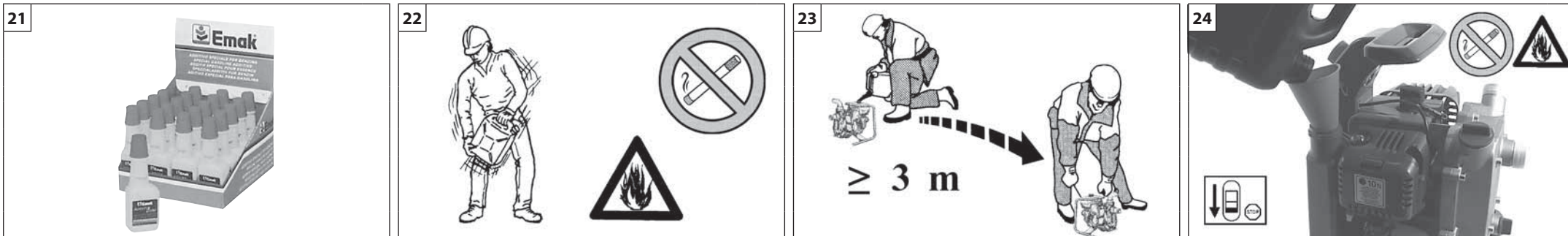

Česky	Русский	Polski
<p align="center">SPOUŠTĚNÍ</p>	<p align="center">ВКЛЮЧЕНИЕ</p>	<p align="center">URUCHAMIANIE</p>
<p>PALIVO Tento přístroj má pohon z dvoutaktního motoru a vyžaduje tedy směs benzínu a oleje pro dvoutaktní motory. Směs bezolovnatého benzínu a oleje pro dvoutaktní motory si připravte předem v čisté nádobě schválené pro benzin (obr. 17).</p> <p>DOPORUČENÉ PALIVO: TENTO MOTOR JE SCHVÁLEN PRO ČINNOST S BEZOLOVNATÝM AUTOMOBILOVÝM BENZÍNEM S OKTANOVÝM ČÍSLEM 89 ([R + M] / 2) NEBO VYŠŠÍM (OBR. 18).</p> <p>Olej pro dvoutaktní motory smíchejte s benzínem podle pokynů na obalu. Doporučujeme používat olej pro dvoutaktní motory Oleo-Mac v množství 2 % (1:50), který byl vyvinut speciálně pro dvoutaktní motory Oleo-Mac chlazené vzduchem.</p> <p>Správný míchací poměr olej/palivo, uvedený v prospektu (obr. 19), je vhodný jak pro používání motorového oleje Oleo-Mac PROSINT 2 a EUROSINT 2 (obr. 20), tak pro ekvivalentní motorové oleje vysoké jakosti (specifikace JASO FD nebo ISO L-EGD). Když specifikace oleje NEJSOU ekvivalentní nebo nejsou známy, použijte míchací poměr olej/palivo 4% (1:25).</p> <p>⚠ UPOZORNĚNÍ: NEPOUŽÍVEJTE OLEJ PRO AUTA ANI OLEJ PRO DVOUTAKTNÍ MOTORY PRO ČLUNY.</p> <p>⚠ UPOZORNĚNÍ: nikdy nepoužívejte paliva s procentem alkoholu vyšším než 10%; přípustné jsou gasoholy s procentem alkoholu do 10 % nebo palivo E10.</p> <p>⚠ UPOZORNĚNÍ:</p> <ul style="list-style-type: none"> - Kupujte pouze potřebné množství paliva podle vlastní spotřeby; nekupujte více, než se spotřebuje za jeden nebo dva měsíce; - Benzín uchovávejte v hermeticky uzavřené nádobě, na chladném a suchém místě. <p>POZNÁMKA: olej pro dvoutaktní motory obsahuje stabilizátor paliva a zůstává stabilní po dobu 30 dnů. NEPŘIPRAVUJTE více směsi benzínu, než se spotřebuje během 30 dnů. Doporučujeme olej pro dvoutaktní motory obsahující stabilizátor paliva (Emak ADDITIX 2000 - obj. č. 001000972 - obr. 21).</p> <p>DOLÉVÁNÍ PALIVA (obr. 24) Kanystrum se smísí před dolitím zatřepejte (obr. 22).</p>	<p>ТОПЛИВО Данная машина приводится в действие 2-тактным двигателем и подлежит заправке предварительно приготовленной бензино-масляной смесью для 2-тактных двигателей. Предварительно смешайте неэтилированный бензин с маслом для двухтактных двигателей в чистой емкости, пригодной для хранения бензина (Рис. 17).</p> <p>РЕКОМЕНДУЕМОЕ ТОПЛИВО: ДАННЫЙ ДВИГАТЕЛЬ СЕРТИФИЦИРОВАН ДЛЯ РАБОТЫ С НЕЭТИЛИРОВАННЫМ БЕНЗИНОМ ДЛЯ АВТОТРАНСПОРТНЫХ СРЕДСТВ С ОКТАНОВЫМ ЧИСЛОМ 89 ([R + M] / 2) ИЛИ БОЛЬШИМ (Рис.18).</p> <p>Смешивайте бензин с маслом для двухтактных двигателей в соответствии с указаниями, приведенными на таре. Мы рекомендуем использовать масло для 2-тактных двигателей Oleo-Mac в концентрации 2% (1:50), специально разработанное для всех двухтактных двигателей с воздушным охлаждением Oleo-Mac.</p> <p>Соотношения масла/бензина, приведенные в следующей таблице (Рис.19), являются верными при использовании масла Oleo-Mac PROSINT 2 или EUROSINT 2 (Рис.20) или эквивалентного ему высококачественного масла (удовлетворяющего стандарту JASO FD или ISO L-EGD). Когда характеристики масла НЕ являются эквивалентными указанным или неизвестны, смешивайте масло/бензин в соотношении 4% (1:25).</p> <p>⚠ ВНИМАНИЕ! НЕ ИСПОЛЬЗУЙТЕ МАСЛО ДЛЯ АВТОМОБИЛЕЙ ИЛИ МАСЛО ДЛЯ ЗАБОРТНЫХ ДВУХТАКТНЫХ ДВИГАТЕЛЕЙ</p> <p>⚠ ВНИМАНИЕ! Никогда не используйте топливо, содержащее свыше 10% спирта; допускается использование дизельного топлива с содержанием спирта до 10% или топлива E10.</p> <p>⚠ ВНИМАНИЕ!</p> <ul style="list-style-type: none"> - Приобретайте топливо исключительно в количествах, соответствующих вашему объему потребления; не приобретайте больше топлива, чем вы расходуете в течение одного-двух месяцев; - Храните бензин в герметичной емкости в сухом и прохладном месте. <p>Примечания: масло для двухтактных двигателей содержит стабилизатор топлива и остается свежим в течение 30 дней. Не готовьте смесь в количествах, превышающих объем, который может быть использован в течение 30 дней. Рекомендуется использовать масло для 2-тактных двигателей, содержащее стабилизатор топлива (Emak ADDITIX 2000 - код арт. 001000972 - Рис.21).</p> <p>ЗАПРАВКА ТОПЛИВНОЙ СМЕСЬЮ (Рис.24) Перед заправкой взболтайте канистру со смесью (Рис.22).</p>	<p>PALIWO Niniejsze urządzenie jest napędzane silnikiem dwusuwowym i wymaga wstępnego sporządzenia mieszanki benzyny z olejem do silników dwusuwowych. Zmieszać benzynę bezołowiową i olej do silników dwusuwowych w czystym pojemniku, odpowiednim do przechowywania benzyny (Rys. 17).</p> <p>ZALECANE PALIVO: TEN SILNIK JEST PRZYSTOSOWANY DO PRACY NA BENZYNIE BEZOŁOWIOWEJ, PRZEZNACZONEJ DO UŻYTKU W POJAZDACH SAMOCHODOWYCH, O LICZBIE OKTANOWEJ 89 ([R + M] / 2) LUB WYŻSZEJ (Rys. 18).</p> <p>Zmieszać olej do silników dwusuwowych z benzyną zgodnie z instrukcjami podanymi na opakowaniu.</p> <p>Zalecamy korzystanie z oleju do silników dwusuwowych Oleo-Mac 2% (1:50) opracowanego specjalnie dla silników dwusuwowych chłodzonych powietrzem Oleo-Mac.</p> <p>Prawidłowe proporcje oleju/benzyny podane w prospekcie (Rys. 19) są odpowiednie, jeśli korzysta się z oleju do silników Oleo-Mac PROSINT 2 i EUROSINT 2 (Rys. 20) lub równorzędного oleju silnikowego wysokiej jakości (zgodnego z normą JASO FD lub ISO L-EGD). Jeżeli specyfikacja oleju NIE jest równorzędna lub jest nieznaną, należy zmieszać olej z benzyną w proporcji 4% (1:25).</p> <p>⚠ OSTROŻNIE: NIE KORZYSTAĆ Z OLEJU DO POJAZDÓW SAMOCHODOWYCH LUB OLEJÓW DO DWUSUWOWYCH SILNIKÓW ZABURTOWYCH.</p> <p>⚠ OSTROŻNIE: nie stosować nigdy benzyny zawierającej więcej niż 10% alkoholu; dozwolone jest stosowanie gazoholu o zawartości alkoholu nieprzekraczającej 10% lub paliwa E10.</p> <p>⚠ OSTROŻNIE:</p> <ul style="list-style-type: none"> - Dostosować ilość kupowanej benzyny do jej rzeczywistego zużycia; nie kupować więcej paliwa, niż jest się w stanie wykorzystać w ciągu jednego lub dwóch miesięcy; - Przechowywać benzynę w hermeticznym zamkniętym pojemniku w suchym i chłodnym miejscu. <p>UWAGA: olej do silników dwusuwowych zawiera stabilizator do paliwa; jego okres przechowywania wynosi 30 dni. NIE należy przygotowywać większej ilości mieszanki, niż można zużyć w ciągu 30 dni. Zaleca się stosowanie oleju do silników dwusuwowych zawierającego stabilizator do paliwa (Emak ADDITIX 2000 - kod art. 001000972 - Rys. 21).</p> <p>UZUPEŁNIANIE PALIWA (Rys. 24) Potrząsnąć zbiornikiem z mieszanką przed rozpoczęciem uzupełniania paliwa (Rys. 22).</p>

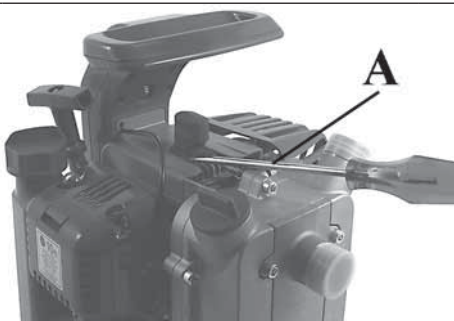

Português

PARA DAR PARTIDA

⚠ ATENÇÃO: observar as instruções de segurança para o manuseamento do combustível. Desligar sempre o motor antes de realizar o reabastecimento. Nunca adicionar combustível a uma máquina com o motor a funcionar ou quente. Afastar-se pelo menos 3 m da posição em que foi realizado o reabastecimento antes de ligar o motor (Fig. 23). **NÃO FUMAR!**

1. Limpar a superfície em redor do bujão do combustível para evitar contaminações.
2. Desapertar lentamente o bujão do combustível.
3. Deitar a mistura do combustível no depósito com cuidado. Evitar derrames.
4. Antes de voltar a colocar o bujão do combustível, limpar e verificar a junta.
5. Volte a colocar imediatamente o bujão do combustível apertando-o manualmente. Remover eventuais derrames de combustível.

NOTA: é normal que um motor novo emita fumo durante e depois da primeira utilização.

⚠ ATENÇÃO: verificar se existem perdas de combustível e, se existirem, eliminá-las antes da utilização. Se necessário, contactar o serviço de assistência do seu revendedor.

Motor encharcado

- Coloque o interruptor on/off na posição **STOP**.
- Engate uma ferramenta adequada na carcaça da vela de ignição (**A**, Fig. 25).
- Force a carcaça da vela de ignição para levantar.
- Desaperte e seque a vela de ignição.
- Abra completamente o acelerador.
- Puxe o cordão de arranque várias vezes para esvaziar a câmara de combustão.
- Volte a montar a vela de ignição e ligue a carcaça da vela de ignição, pressione **firmemente** para baixo – volte a montar as outras peças.
- Coloque o interruptor on/off na posição I, a posição de arranque.
- Coloque a alavanca de arranque na posição **OPEN** – mesmo com o motor frio.
- De seguida, ligue o motor.

Ελληνικά

ΕΚΚΙΝΗΣΗ

⚠ ΠΡΟΣΟΧΗ: Τηρείτε τις οδηγίες ασφαλείας για το χειρισμό του καυσίμου. Σβήνετε πάντα τον κινητήρα πριν από τον ανεφοδιασμό. Μην προσθέτετε ποτέ καύσιμο στο μηχανήμα όταν ο κινητήρας λειτουργεί ή είναι ζεστός. Πριν βάλετε μπροστά τον κινητήρα, απομακρυνθείτε τουλάχιστον 3 m από το σημείο όπου πραγματοποιήθηκε ο ανεφοδιασμός (Εικ. 23). **ΜΗΝ ΚΑΠΝΙΖΕΤΕ!**

1. Καθαρίστε την επιφάνεια γύρω από την τάπα καυσίμου, για να αποφευχθεί τυχόν ρύπανση.
2. Χαλαρώστε αργά την τάπα καυσίμου.
3. Προσθέστε προσεκτικά το μείγμα καυσίμου στο ρεζερβουάρ. Μην χύνετε το καύσιμο.
4. Πριν τοποθετήσετε ξανά την τάπα καυσίμου, καθαρίστε και ελέγξτε το λάστιχο.
5. Τοποθετήστε αμέσως την τάπα καυσίμου σφίγγοντάς την με το χέρι. Καθαρίστε τυχόν καύσιμο που έχει χυθεί.

ΣΗΜΕΙΩΣΗ: Είναι φυσιολογικό ένας καινούριος κινητήρας να εκπέμπει καπνό κατά τη διάρκεια, καθώς και μετά την πρώτη χρήση.

⚠ ΠΡΟΣΟΧΗ: Ελέγξτε εάν έχει χυθεί καύσιμο και καθαρίστε τυχόν διαρροές πριν από τη χρήση. Εάν απαιτείται, επικοινωνήστε με το τμήμα τεχνικής υποστήριξης του προμηθευτή σας.

Ο κινητήρας είναι μπουκωμένος.

- Θέστε το διακόπτη on/off στη θέση **STOP**.
- Χρησιμοποιήστε ένα κατάλληλο εργαλείο στην πίπα του μπουζι (**A**, Εικ. 25).
- Αφαιρέστε την πίπα του μπουζι.
- Ξεβιδώστε και στεγνώστε το μπουζι.
- Ανοίξτε τέρμα το γκάζι.
- Τραβήξτε το σκοινί εκκίνησης αρκετές φορές για να καθαρίσει ο θάλαμος καύσης.
- Επανατοποθετήστε το μπουζι και συνδέστε την πίπα, πιέστε τη κάτω **γερά** – επανασυναρμολογήστε τα άλλα εξαρτήματα.
- Θέστε το διακόπτη on/off στη θέση I, εκκίνησης.
- Θέστε το μοχλό τσοκ κινητήρα στην ΑΝΟΙΚΤΗ (OPEN) θέση – ακόμη και εάν ο κινητήρας είναι κρύος.
- Τώρα εκκινήστε τον κινητήρα.

Türkçe

ÇALIŞTIRMAYA GEÇİŞ

⚠ DİKKAT: yakıt karıştırma ile ilgili talimatlara uyunuz. Yakıt doldurmadan önce motoru daima kapatınız. Motoru çalışır veya sıcak haldeki arabaya asla yakıt koymayınız. Yakıt doldurma işleminden sonra motoru çalıştırmadan önce bulunduğunuz konumdan en az 3 m uzaklaşınız (Şekil 23). **SİGARA İÇMEYİNİZ!**

1. Kirlenmesini önlemek için yakıt kapağının etrafını temizleyiniz.
2. Yakıt kapağını yavaşça gevşetiniz.
3. Yakıt karışımını dikkatli bir şekilde tanka doldurunuz. Etrafa dökülmesini önleyiniz.
4. Yakıt kapağını yerine yerleştirmeden önce, contayı temizleyiniz ve kontrol ediniz.
5. Yakıt kapağını derhal yerine yerleştirerek elinizle sıkılayınız. Dökülen yakıtı temizleyiniz.

NOT: yeni bir motorun ilk kullanımında veya sonrasında duman çıkarması normaldir.

⚠ DİKKAT: Yakıt kaçağı olup olmadığını kontrol ediniz, varsa kullanmadan önce temizleyiniz. Gerekliği takdirde, teknik servise veya satıcınıza danışınız.

Yakıt taşımış motor

- On/off (açma/kapama) sivicini **STOP (DURDURMA)** durumuna getiriniz.
- Buji botuna uygun bir alet geçiriniz (**A**, Şekil 25).
- Buji botunu kaldırınız.
- Bujiyi açınız ve kurutunuz.
- Gazı tam açınız.
- Yanma odasını temizlemek için çalıştırma ipini bir kaç kez çekiniz.
- Bujiyi tekrar yerleştiriniz ve buji botunu **yavaşça** bastırarak takınız – diğer parçaları tekrar monte ediniz.
- On/off sivicini I, çalıştırma pozisyonuna getiriniz.
- Takoz kolunu OPEN pozisyonuna getiriniz – motor soğuk olsa bile.

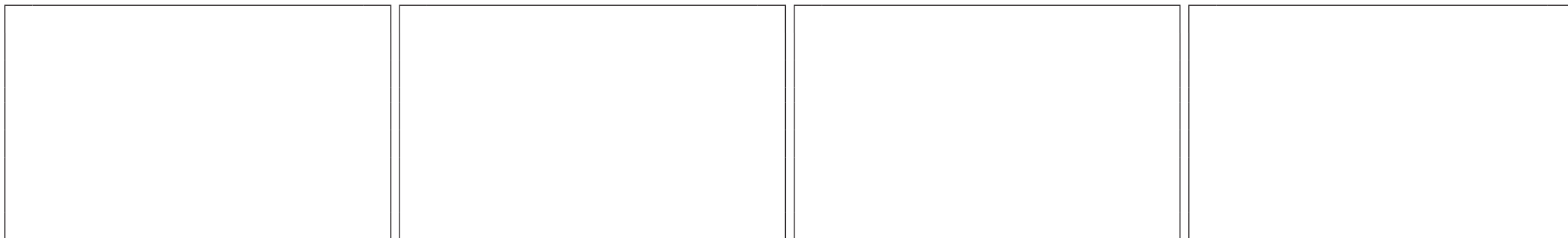

Česky	Русский	Polski
<p align="center">SPOUŠTĚNÍ</p>	<p align="center">ВКЛЮЧЕНИЕ</p>	<p align="center">URUCHAMIANIE</p>
<p>⚠ POZOR: dodržujte bezpečnostní předpisy pro manipulaci s palivem. Před dolitím benzínu vždy nejdříve vypněte motor. Nelijte nikdy palivo do stroje s motorem v činnosti nebo zahřátým motorem. Před nastartováním motoru odejděte alespoň 3 m od místa, kde se dolévalo palivo (Obr. 23). NEKURŤE!</p> <ol style="list-style-type: none"> 1. Povrch kolem palivové zátky očistěte, aby nedošlo k znečištění. 2. Palivovou zátku pomalu povolte. 3. Směs paliva pozorně nalijte do nádrže. Dejte pozor, abyste ji nerozlili. 4. Před vložením a zašroubováním zátky zkontrolujte a očistěte těsnění zátky. 5. Palivovou zátku ihned vložte do nalévacího hrdla a dotáhněte rukou. Případně rozlité palivo odstraňte. <p>POZNÁMKA: je normální, když nový motor během a po prvním používání kouří.</p> <p>⚠ POZOR: zkontrolujte, jestli nedochází k úniku paliva, případné netěsnosti opravte před používáním stroje. Pokud je to nutné, spojte se servisním střediskem prodejce.</p> <p>Motor je zahlcený</p> <ul style="list-style-type: none"> - Nastavte vypínač Zap/Vyp na STOP. - Vsuňte vhodný nástroj do sedla zapalovací svíčky (A, obr. 25). - Pákou sedlo zapalovací svíčky odstraňte. - Vyšroubujte a vysušte zapalovací svíčku. - Otevřete úplně ovladač plynu. - Několikrát zatáhněte za lanko, aby se spalovací komora vyčistila. - Zapalovací svíčku vložte zpět a připojte sedlo zapalovací svíčky, pevně ho stlačte - znovu sestavte další díly. - Přesuňte vypínač Zap/Vyp do polohy I, startování. - Páčku sytiče nastavte do polohy OTEVŘENO (OPEN), i když je motor studený. - Nyní nastartujte motor. 	<p>⚠ ВНИМАНИЕ! При обращении с топливом соблюдайте установленные правила техники безопасности. Перед заправкой выключайте двигатель. Никогда не выполняйте заправку бака машины при еще горячем или работающем двигателе. Перед тем как запускать двигатель, отойдите не менее, чем на 3 м от места выполнения заправки (Рис.23). НЕ КУРИТЕ!</p> <ol style="list-style-type: none"> 1. Во избежание засорений прочистите поверхность вокруг заливочной горловины. 2. Медленно отвинтите крышку заливочной горловины. 3. Осторожно залейте в бак бензино-масляную смесь. Не допускайте проливания топлива. 4. Перед тем как устанавливать на место крышку заливочной горловины, прочистите прокладку и проверьте ее состояние. 5. Сразу же после заправки установите на место крышку заливочной горловины и закрутите ее вручную. В случае пролива топлива вытрите его. <p>ПРИМЕЧАНИЕ: испускание дыма новым двигателем при его первом использовании и после него является нормальным явлением.</p> <p>⚠ ВНИМАНИЕ! Проверяйте, нет ли утечек топлива из машины, и в случае обнаружения таковых устраняйте их перед тем, как приступать к работе. При необходимости обращайтесь в авторизованный сервисный центр.</p> <p>Двигатель залит топливом</p> <ul style="list-style-type: none"> - Установите переключатель в положение СТОП (STOP). - Подденьте подходящий инструмент под колпак свечи зажигания (A, Рис. 25). - Снимите колпак свечи. - Отвинтите и снимите свечу зажигания. - Широко откройте дроссельную заслонку. - Несколько раз дерните за шнур стартера, чтобы очистить камеру сгорания. - Установите на место свечу зажигания, установите колпак и сильно нажмите на него – затем установите на место остальные детали. - Установите выключатель в I - положение пуска. - Установите рычаг воздушной заслонки в положение "Открыто" (OPEN), даже если двигатель еще не прогрет. - Теперь запустите двигатель. 	<p>⚠ UWAGA: przestrzegać instrukcji bezpieczeństwa dotyczących obchodzenia się z paliwem. Wyłączyć silnik przed rozpoczęciem uzupełniania paliwa. Nigdy nie dolewać paliwa do urządzenia z uruchomionym bądź gorącym silnikiem. Odsunąć się na odległość przynajmniej 3 m od miejsca, w którym przeprowadzono uzupełnianie paliwa przed uruchomieniem silnika (Rys. 23). NIE PALIĆ TYTONIU!</p> <ol style="list-style-type: none"> 1. Wyczyścić powierzchnię dookoła korka wlewu paliwa, aby uniknąć przedostawania się zanieczyszczeń. 2. Powoli odkręcić korek wlewu paliwa. 3. Ostrożnie wlać mieszankę paliwa do zbiornika. Unikać rozlewania paliwa. 4. Przed ponownym założeniem korka wlewu paliwa, wyczyścić i sprawdzić stan uszczelki. 5. Natychmiast ponownie założyć korek wlewu paliwa, dokręcając go ręcznie. Usunąć ewentualne rozlane paliwo. <p>UWAGA: jest zjawiskiem normalnym, że nowy silnik wytwarza dym podczas i po pierwszym użyciu.</p> <p>⚠ UWAGA: upewnić się, że nie ma wycieków paliwa, a jeśli do nich doszło, usunąć je przed rozpoczęciem użytkowania. Jeśli pojawi się taka potrzeba, należy skontaktować się z lokalnym dystrybutorem urządzeń.</p> <p>Silnik jest zalany</p> <ul style="list-style-type: none"> - Ustawić przełącznik wł./wył w pozycji ZATRZYMANIA (STOP). - Zaczepić odpowiednie narzędzie o fajkę świecy zapłonowej (A, rys. 25). - Podważyć i wyjąć fajkę ze świecy zapłonowej. - Odkręcić i osuszyć świecę zapłonową. - Szeroko otworzyć przepustnicę. - Kilka razy pociągnąć linkę rozrusznika w celu opróżnienia komory spalania. - Ponownie zamocować świecę zapłonową i podłączyć fajkę, naciskając ją mocno w dół. Zamontować pozostałe elementy. - Ustawić przełącznik wł./wył. w pozycji uruchamiania. - Ustawić dźwignię ssania w pozycji OTWARCIA (OPEN) — nawet jeśli silnik jest zimny. - Uruchomić silnik.

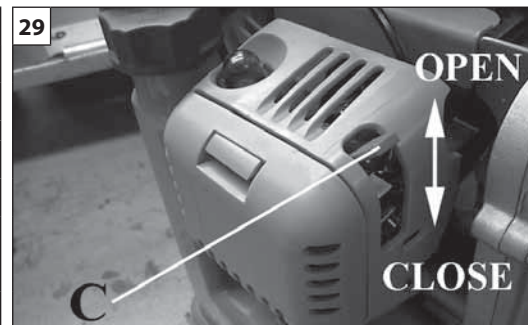

Português	Ελληνικά	Türkçe
<p align="center">PARA DAR PARTIDA</p>	<p align="center">ΕΚΚΙΝΗΣΗ</p>	<p align="center">ÇALIŞTIRMAYA GEÇİŞ</p>
<p>ARRANQUE DO MOTOR Carregue o combustível premindo o botão (A, Fig.26). Certifique-se de que o acelerador (B, Fig.28) funciona correctamente, rodando-o entre MIN e MAX. Coloque o interruptor na posição MIN (B, Fig.27). Coloque a alavanca de arranque (C, Fig.26) na posição CLOSE (apenas para arranques com o motor frio). Mantendo a máquina bem parada, puxe lentamente o punho de arranque até sentir resistência, depois puxe com força até que o motor inicie algumas explosões. Nesta altura, volte a colocar a alavanca de arranque (C, Fig. 29) na posição OPEN (ABERTO) e dê alguns esticões firmes até obter o arranque do motor. Após o arranque, aqueça o motor antes de aumentar o número de rotações até ao valor pedido: quando, durante a utilização, já não for necessário um elevado número de rotações, volte a colocar o acelerador (B, Fig.27) em ralenti (MIN).</p> <p>⚠ ATENÇÃO! - Quando o motor já estiver quente, não use o start (C, Fig. 26) para o arranque.</p> <p>AMACIAMENTO DO MOTOR O motor debita a sua potência máxima após 5÷8 horas de trabalho. Durante o período de amaciamento não deixe o motor em marcha lenta no regime máximo de rotações para não sobrecarregá-lo.</p> <p>⚠ ATENÇÃO! - Durante o período de amaciamento não varie a carburação para tentar aumentar a potência pois tal danifica o motor.</p>	<p>ΕΚΚΙΝΗΣΗ ΚΙΝΗΤΗΡΑ Γεμίστε το καρμπυρατέρ πατώντας το σφαιρικό κουμπί (A, εικ. 26). Βεβαιωθείτε ότι το γκάτσι (B, εικ. 28) λειτουργεί σωστά, περιστρέφοντάς το μεταξύ των θέσεων MIN (Ελάχ.) και MAX (Μέγ.). Μετακινήστε το διακόπτη στη θέση MIN (Ελάχ.) (B, εικ. 27). Μετακινήστε τη μίζα (C, εικ. 26) στη θέση CLOSE (Κλειστό) (μόνο για εκκίνηση με κρύο κινητήρα). Κρατώντας το μηχάνημα ακίνητο, τραβήξτε αργά τη λαβή εκκίνησης μέχρι να αισθανθείτε αντίσταση και, στη συνέχεια, τραβήξτε την δυνατά μέχρι να πάρει μπροστά ο κινητήρας. Στο σημείο αυτό, μετακινήστε ξανά τη μίζα (C, εικ. 29) στη θέση OPEN (Ανοικτό) και τραβήξτε αποφασιστικά το λεβιέ μέχρι να αρχίσει να λειτουργεί ο κινητήρας. Μετά την εκκίνηση, ζεστάνετε τον κινητήρα πριν αυξήσετε τις στροφές στην επιθυμητή τιμή: εάν κατά τη διάρκεια της χρήσης δεν απαιτούνται πλέον υψηλές στροφές, μετακινήστε ξανά το γκάτσι (B, εικ. 27) στη θέση ελάχιστων στροφών (MIN (Ελάχ.)).</p> <p>⚠ ΠΡΟΣΟΧΗ! - Όταν ο κινητήρας είναι ήδη ζεστό μη χρησιμοποιείτε το τσοκ (C, Εικ. 26) για την εκκίνηση.</p> <p>ΡΟΝΤΑΡΙΣΜΑ ΚΙΝΗΤΗΡΑ Ο κινητήρας φτάνει στη μέγιστη απόδοση μετά από 5-8 ώρες λειτουργίας. Κατά τη διάρκεια του χρόνου αυτού μην αφήνετε τον κινητήρα να λειτουργεί χωρίς φορτίο με το μέγιστο αριθμό στροφών για να αποφύγετε υπερβολικές καταπονήσεις.</p> <p>⚠ ΠΡΟΣΟΧΗ! - Κατά τη διάρκεια του ρονταρίσματος μην αλλάζετε τη ρύθμιση του καρμπυρατέρ για να αυξήσετε την ισχύ. Μπορεί να προκληθούν βλάβες στον κινητήρα.</p>	<p>MOTORUN ÇALIŞTIRILMASI Ateşleme düğmesine (A, Şekil 26) basarak karbüratörü yakıtla doldurunuz. Gaz tetiğini (B, Şekil 28) MIN ile MAX arasında çevirerek iyi çalıştığından emin olunuz. Çalıştırma düğmesini MIN konumuna getiriniz (B, Şekil 27). Başlatma kolunu (C, Şekil 26) CLOSE konumuna getiriniz (sadece motor soğukken çalıştırma için). Makineyi sıkı bir şekilde tutarak, çalıştırma kordonu kulpunu direnç hissedinceye kadar yavaşça çekiniz, daha sonra motor gürültü çıkarmaya başlayınca kadar hızlı bir şekilde çekiniz. Bu noktada kolu (C, Şekil 29) OPEN konumuna getiriniz ve çalıştırma kordonu kulpunu motor çalışmaya kadar birkaç kez çekiniz. Çalıştırma işleminden sonra, devir sayısını istenilen değere artırmadan önce motoru ısıtınız; kullanım esnasında artık yüksek devir sayısı gerekmiyorsa, gaz tetiğini rölantiye (MIN) getiriniz (B, Şekil 27).</p> <p>⚠ DİKKAT! - Motor sıcakken makineyi çalıştırmak için, çalıştırma kolunu/ipini kullanmayınız (C, Şekil 26).</p> <p>MOTOR RODAJI Motor, 5÷8 saatlik çalışmadan sonra maksimum gücüne erişir. Bu rodaj periyodu süresince, aşırı yıpranmayı önlemek amacıyla motoru rölantide yani boşta iken maksimum hızda çalıştırmayınız.</p> <p>⚠ DİKKAT! - Bu rodaj periyodu süresince, öngörülen güç artışını elde etmek için yakıt tipini değiştirmeyin; motor hasar görebilir.</p>

--	--	--	--

Česky	Русский	Polski
SPOUŠTĚNÍ	ВКЛЮЧЕНИЕ	URUCHAMIANIE
<p>SPOUŠTĚNÍ Stisknutím kloboučku pumpičky (A, obr. 26) nasajte palivo do karburátoru. Otáčením mezi MIN a MAX se ujistěte, že akcelarátor (B, obr. 28) správně funguje. Přepínač přepněte do polohy MIN (B, obr. 27). Páčku startéru (C, obr. 26) přepněte do polohy CLOSE (pouze při startování studeného motoru). Stroj pevně držte, pomalu zatáhněte za startovací rukojeť, až ucítíte slabý odpor, pak zatáhněte energicky, až motor začne spalovat. Nyní uveďte páčku startéru (C, obr. 29) do polohy OPEN a několikrát prudce zatáhněte za startovací rukojeť, až motor nastartuje. Po nastartování nechte motor zahřát a teprve pak zvýšte otáčky na požadovanou hodnotu: pokud už při práci nepotřebujete vysoké otáčky, vraťte páčku akcelarátoru (B, obr. 27) na volnoběh (MIN).</p> <p>⚠ UPOZORNĚNÍ - Je-li motor již teplý, startér (C, obr. 26) ke spuštění nepoužívejte.</p> <p>ZÁBĚH MOTORU Motor dosáhne svého maximálního výkonu po 5-8 hodinách práce. V době záběhu nenechávejte motor běžet ve volnoběhu na maximální počet otáček, aby se příliš nezatěžoval.</p> <p>⚠ UPOZORNĚNÍ! - V době záběhu neměňte karburaci s cílem zvýšit výkon; motor by se mohl poškodit.</p>	<p>ЗАПУСК ДВИГАТЕЛЯ Заполните карбюратор, нажимая на кнопку (A, рис. 26). Убедитесь, что акселератор (B, рис. 28) работает нормально, повернув его из положения «MIN» в положение «MAX». Установите выключатель в положение «MIN» (B, рис. 27). Установите рычаг стартера (C, рис. 26) в положение «CLOSE» (только при запуске холодного двигателя). Крепко удерживая машину, медленно потяните за пусковую рукоятку, пока не почувствуете сопротивление, после этого энергично дергайте за нее до тех пор, пока в двигателе не послышатся хлопки. После этого верните рычаг стартера (C, рис. 29) в положение «OPEN» и несколько раз уверенно дерните за рукоятку до запуска двигателя. После запуска прогрейте двигатель, прежде чем увеличить число оборотов до требуемого значения: если во время эксплуатации устройства работа на высоких оборотах больше не требуется, установите акселератор (B, рис. 27) в режим минимальных оборотов (MIN).</p> <p>⚠ ВНИМАНИЕ! - Не используйте стартер (C, Рис. 26) для запуска уже прогретого двигателя.</p> <p>ОБКАТКА ДВИГАТЕЛЯ Двигатель достигает своей максимальной мощности после 5-8 часов работы. Во время этого периода обкатки не используйте двигатель вхолостую на максимальном числе оборотов, чтобы не подвергать его чрезмерным нагрузкам.</p> <p>⚠ ВНИМАНИЕ! - Во время обкатки не изменяйте режим карбюрации для достижения большей мощности; это может привести к повреждению двигателя.</p>	<p>URUCHOMIENIE Napełnić gaźnik paliwem, naciskając pompkę rozruchową (A, rys. 26). Upewnić się, że dźwignia gazu (B, rys. 28) działa prawidłowo, przesuwając ją pomiędzy pozycjami MIN i MAX. Ustawić wyłącznik w pozycji MIN (B, rys. 27). Ustawić dźwignię rozrusznika (C, rys. 26) w pozycji CLOSE (tylko w przypadku rozruchu przy zimnym silniku). Trzymając mocno urządzenie, powoli pociągnąć do oporu uchwyt rozrusznika, a następnie pociągnąć energicznie, dopóki silnik kilkakrotnie nie zaskoczy. Wówczas ustawić dźwignię (C, rys. 29) w pozycji OPEN i kilkakrotnie energicznie pociągnąć uchwyt aż do uruchomienia silnika. Po uruchomieniu odczekać, aż silnik się rozgrzeje, po czym zwiększyć liczbę obrotów do żądanej wartości. Jeżeli podczas pracy nie jest już wymagana duża prędkość obrotowa, przełączyć dźwignię gazu (B, rys. 27) do pozycji minimalnej (MIN.).</p> <p>⚠ UWAGA - Gdy silnik jest już gorący, nie używać ssania (C, Rys. 26) do rozruchu.</p> <p>DOCIERANIE SILNIKA Silnik osiąga moc maksymalną po 5÷8 godzinach pracy. Podczas okresu docierania silnika, nie wolno operować silnikiem na maksymalnych obrotach bez pracy, aby uniknąć nadmiernych obciążeń.</p> <p>⚠ UWAGA! - Podczas docierania, nie wolno regulować gaźnika, aby zwiększyć moc, ponieważ można uszkodzić silnik.</p>

Português	Ελληνικά	Türkçe
<p align="center">UTILIZAÇÃO</p>	<p align="center">ΧΡΗΣΗ</p>	<p align="center">KULLANIM</p>
<p>NORMAS DE UTILIZAÇÃO As motobombas foram concebidas e fabricadas exclusivamente para a bombagem de água e líquidos inertes à temperatura ambiente. É ABSOLUTAMENTE PROIBIDA A UTILIZAÇÃO POR PESSOAS COM MENOS DE 18 ANOS DE IDADE.</p> <p>⚠️ ATENÇÃO - Verifique constantemente a zona em que está a trabalhar: não dirigir o jacto para pessoas ou animais. Parar imediatamente o motor se alguém se aproximar.</p> <p>PRECAUÇÕES PARA A ZONA DE TRABALHO</p> <ul style="list-style-type: none"> - Não trabalhar junto a fios eléctricos ou edifícios. - Trabalhe apenas quando a visibilidade e a luz são suficientes para ver claramente. - Prestar especial atenção e cuidado, quando se usam as protecções, porque estes equipamentos podem limitar a capacidade de ouvir os sons que indicam os riscos (chamamentos, sinais, avisos, etc.) - Seja extremamente cauteloso quando trabalhar em inclinações ou terrenos irregulares. <p>USOS PROIBIDOS São absolutamente proibidas utilizações com os seguintes produtos:</p> <ul style="list-style-type: none"> - tintas de qualquer tipo - Solventes ou diluentes para tintas de qualquer tipo - Combustíveis ou lubrificantes de qualquer tipo - GPL ou gases de qualquer tipo - Líquidos inflamáveis de qualquer tipo - Líquidos alimentares, quer humanos quer humanos - Líquidos contendo grânulos ou sólidos consistentes - Misturas de vários produtos químicos não compatíveis entre si - Líquidos com temperaturas superiores a 40°C - Todos os produtos não adequados ao uso específico da máquina. - Os líquidos contêm antiparasitários, herbicidas e pesticidas. <p>As motobombas não são um dispositivo de segurança para extinção anti-incêndio. Não bombeie líquidos em recipientes passíveis de explodir por excesso de pressão.</p> <p>FUNCIONAMENTO DE CORTESIA</p> <ul style="list-style-type: none"> - Seguir as normas e regulamentos locais quando utilizar os atomizadores. Não utilizar de manhã cedo ou muito tarde no decurso do dia. - Usar a velocidade mais baixa possível do motor para realizar o trabalho. <p>PRECAUÇÕES CONTRA OS INCÊNDIOS Não aproxime chamas ou fontes de calor da motobomba.</p>	<p>ΚΑΝΟΝΕΣ ΧΡΗΣΗΣ Οι μηχανοκίνητες αντλίες έχουν σχεδιαστεί και κατασκευαστεί αποκλειστικά για την άντληση νερού και αδρανών υγρών σε θερμοκρασία περιβάλλοντος. ΑΠΑΓΟΡΕΥΕΤΑΙ ΑΥΣΤΗΡΑ Η ΧΡΗΣΗ ΑΠΟ ΑΤΟΜΑ ΚΑΤΩ ΤΩΝ 18 ΕΤΩΝ.</p> <p>⚠️ ΠΡΟΣΟΧΗ - Ελέγχετε συνεχώς το χώρο εργασίας: μην κατευθύνετε τη δέσμη προς άτομα ή ζώα. Σβήνετε αμέσως τον κινητήρα όταν πλησιάζει κάποιο άτομο στο χώρο εργασίας.</p> <p>ΠΡΟΦΥΛΑΞΕΙΣ ΓΙΑ ΤΟ ΧΩΡΟ ΕΡΓΑΣΙΑΣ</p> <ul style="list-style-type: none"> - Μην εκτελείτε εργασίες κοντά σε ηλεκτρικά καλώδια ή κτήρια. - Πρέπει να εργάζεστε μόνο όταν οι συνθήκες ορατότητας και φωτισμού είναι ικανοποιητικές. - Απαιτείται ιδιαίτερη προσοχή όταν χρησιμοποιούνται μέσα προστασίας, καθώς ενδέχεται να περιορίσουν την ικανότητα αντίληψης ήχων που υποδεικνύουν κίνδυνο (εντολές, σήματα, προειδοποιήσεις, κλπ.) - Πρέπει να είστε εξαιρετικά προσεκτικοί όταν εκτελείτε εργασίες σε επικλινή ή ανώμαλα εδάφη. <p>ΑΠΑΓΟΡΕΥΜΕΝΕΣ ΧΡΗΣΕΙΣ Απαγορεύονται αυστηρά χρήσεις με τα ακόλουθα προϊόντα:</p> <ul style="list-style-type: none"> - Βερνίκια παντός είδους και τύπου - Διαλύτες ή αραιωτικά για βερνίκια παντός είδους και τύπου - Καύσιμα ή λιπαντικά παντός είδους και τύπου - Υγραέριο ή αέρια παντός είδους και τύπου - Ευφλεκτα υγρά παντός είδους και τύπου - Πόσιμα υγρά για ζώα ή ανθρώπους - Υγρά που περιέχουν κόκκους ή στερεά μεγάλων διαστάσεων - Μίγματα διαφόρων ασύμβατων μεταξύ τους χημικών προϊόντων - Υγρά με θερμοκρασίες άνω των 40°C - Όλα τα προϊόντα που δεν προβλέπονται για τον προορισμό χρήσης του μηχανήματος. - Υγρά που περιέχουν αντιπαρασιτικά, ζιζανιοκτόνα και φυτοφάρμακα. <p>Οι μηχανοκίνητες αντλίες δεν προορίζονται για χρήση ως συσκευές ασφαλείας για πυρόσβεση. Μην αντλείτε υγρά σε δοχεία που μπορεί να εκραγούν λόγω υπερπίεσης.</p> <p>ΣΩΣΤΗ ΛΕΙΤΟΥΡΓΙΑ</p> <ul style="list-style-type: none"> - Ακολουθείτε τους τοπικούς κανονισμούς σχετικά με τη χρήση ψεκαστήρων. Μη χρησιμοποιείτε το μηχανήμα χωρίς το πρωί ή πολύ αργά κατά τη διάρκεια της ημέρας. - Χρησιμοποιείτε τη χαμηλότερη δυνατή ταχύτητα κινητήρα για την εκτέλεση της εργασίας σας. <p>ΜΕΤΡΑ ΠΡΟΛΗΨΗΣ ΠΥΡΚΑΓΙΩΝ Φυλάσσετε τη μηχανοκίνητη αντλία μακριά από φωτιές ή πηγές θερμότητας.</p>	<p>KULLANMA ÖNLEMLERİ Su pompaları özellikle ortam sıcaklığındaki durağan suları ve sıvıları pompalamak için tasarlanmış ve üretilmiştir. 18 YAŞINDAN KÜÇÜKLERİN KULLANMASI KESİNLİKLE YASAKTIR.</p> <p>⚠️ UYARI – Çalıştığınız alanı devamlı olarak kontrol ediniz: jeti insanlara veya hayvanlara doğru tutmayınız. Birinin yaklaşması halinde motoru derhal durdurunuz.</p> <p>ÇALIŞMA ALANI İÇİN TEDBİRLER</p> <ul style="list-style-type: none"> - Elektrik kablolarının veya binaların yakınında çalışmayınız. - Sadece görüş mesafesi ve ışık yeterli iken çalışınız. - Koruyucuları giydiğinizde özellikle dikkat ediniz ve tetikte olunuz çünkü bu gibi teçhizatlar tehlike işareti veren sesleri (çağrılar, sinyaller, uyarılar, vb.) duymanızı engelleyebilir - Eğimli veya engebeli arazi üzerinde çalışırken çok dikkatli olunuz. <p>KULLANIMIN YASAK OLDUĞU HALLER Aşağıdaki ürünlerle birlikte kullanılması kesinlikle yasaktır:</p> <ul style="list-style-type: none"> - Herhangi bir çeşit veya türden vernik/vila - Herhangi bir çeşit veya türden verniğin çözücü veya seyrelticileri - Herhangi bir çeşit veya türden yağ veya yakıt - Herhangi bir çeşit veya türden LPG veya gaz - Herhangi bir çeşit veya türden yanıcı sıvı - Gerek insan gerekse hayvan gıda sıvıları - Partiküller veya katı madde içerikli sıvılar - Uyumlu olmayan kimyasal ürün karışımları - Sıcaklığı 40°C değerinin üstündeki sıvılar - Makinenin kullanım amaçları içerisinde dahil olmayan tüm ürünler. - Parazit önleyici, zararlı ot ilaçları ve böcek zehri içeren sıvılar. <p>Su pompaları yangın söndürmek için kullanılan güvenlik aletleri değildir. Yüksek basınç nedeniyle patlayabilecek kapların içinde bulunan sıvıları pompalayamazsınız.</p> <p>SAYGILI ÇALIŞTIRMA</p> <ul style="list-style-type: none"> - Atomizatörlerin kullanılma zamanları ile ilgili yerel kural ve düzenlemelere uyunuz. Sabah erken veya günün geç saatlerinde kullanmayınız. - İşinizi yaparken en düşük motor hızını kullanınız. <p>YANGINA KARŞI ALINACAK ÖNLEMLER Su pompasına ateşle veya ısı kaynaklarıyla yaklaşmayınız.</p>

Česky	Русский	Polski
<p align="center">POUŽITÍ</p>	<p align="center">ПРАВИЛА ПОЛЬЗОВАНИЯ</p>	<p align="center">UŻYTKOWANIE</p>
<p>PŘEDPISY K POUŽITÍ Benzinová zahradní čerpadla jsou konstruována výhradně pro čerpání vody a inertních kapalin při teplotě prostředí. POUŽÍVÁNÍ OSOBAMI MLADŠIMI 18 LET JE PRISNĚ ZAKÁZANO.</p> <p>⚠ POZOR - Neustále kontrolujte prostor, v němž se pracuje: nikdy nestříkejte proti osobám ani zvířatům. Jakmile se někdo přibližuje, ihned vypněte motor.</p> <p>UPOZORNĚNÍ PRO PRACOVNÍ OBLAST</p> <ul style="list-style-type: none"> - Nikdy nepracujte v blízkosti elektrického vedení či budov. - Pracujte pouze tehdy, kdy jsou světelné podmínky dostačující pro zřetelnou viditelnost. - Postupujte zvláště opatrně, když se používají ochranné prostředky, protože některé prostředky osobní ochrany mohou omezit schopnost slyšet zvuky označující nebezpečí (výzvy, signály, upozornění atd.). - Velkou pozornost věnujte práci ve svahu a nesoudržném terénu. <p>ZAKÁZANÉ POUŽITÍ Používání s následujícími výrobky je výslovně zakázáno:</p> <ul style="list-style-type: none"> - laky všech druhů a typů - Rozpouštědly nebo ředidly všech druhů a typů - Palivy nebo mazadly všech druhů a typů - Zkapalněným propanem nebo plyny všech druhů a typů - Hořlavými kapalinami všech druhů a typů - Potravinovými tekutinami určenými pro zvířata i lidi - Kapalinami obsahujícími pevné granule nebo částice - Směsí více chemických prostředků, které nejsou vzájemně slučitelné - Kapalinami s teplotami vyššími než 40°C - Všemi produkty, které neodpovídají určenému použití přístroje. - Kapaliny obsahující přípravky proti parazitům, herbicidy a pesticidy. <p>Benzinová zahradní čerpadla nejsou bezpečnostní zařízení pro hašení požárů. Nečerpejte kapaliny do nádob, které by mohly explodovat přetlakem.</p> <p>PRAVIDLA CHOVÁNÍ</p> <ul style="list-style-type: none"> - Dodržujte místní pravidla a nařízení pro používání rosičů. Nepoužívejte brzdy ráno ani pozdě během dne. - Pro práci vždy používejte jenom nejnižší nutnou rychlost motoru. <p>OPATŘENÍ PROTI POŽÁRU Benzinovým zahradním čerpadlem se nepřibližujte k otevřenému ohni ani zdrojům tepla.</p>	<p>ПРАВИЛА ПРИМЕНЕНИЯ Данные мотопомпы разработаны исключительно для перекачки воды и инертных жидкостей при температуре окружающей среды. КАТЕГОРИЧЕСКИ ЗАПРЕЩАЕТСЯ ЭКСПЛУАТАЦИЯ МАШИНЫ ЛИЦАМИ, НЕ ДОСТИГШИМИ 18 ЛЕТ.</p> <p>⚠ ВНИМАНИЕ! – Постоянно следите за обрабатываемым участком: не направляйте струю на людей или животных. При приближении человека или животного немедленно останавливайте двигатель.</p> <p>МЕРЫ ПРЕДОСТОРОЖНОСТИ В ОТНОШЕНИИ РАБОЧЕЙ ЗОНЫ</p> <ul style="list-style-type: none"> - Не работайте вблизи зданий и электрических проводов. - Работайте только в условиях хорошей видимости и освещения. - Будьте особо внимательны при использовании средств индивидуальной защиты, т.к. такие средства могут ограничивать вашу способность слышать предупреждающие звуковые сигналы (крики, гудки и т.д.) - Будьте максимально осторожны при работе на наклонных или неровных участках. <p>ПРОДУКТЫ, ЗАПРЕЩЕННЫЕ К ПРИМЕНЕНИЮ Категорически запрещается использование следующих продуктов:</p> <ul style="list-style-type: none"> - красок любого типа - Растворителей (в том числе для краски) любого типа - Горюче-смазочных материалов любого типа - Сжиженного нефтяного газа или любой другого газа любого типа - Горючих жидкостей любого типа - Жидкостей, предназначенных для питания людей или животных - Жидкостей, содержащих гранулы или твердые вещества - Смесей из нескольких несовместимых между собой химических продуктов - Жидкостей температурой выше 40°C - Всех тех продуктов, использование которых не предусматривается специфическим назначением машины - Жидкости, содержащие инсектициды, гербициды и пестициды. <p>Данные мотопомпы не являются противопожарным средством. Не закачивайте жидкости в емкости, которые могут лопнуть, не выдержав чрезмерного давления.</p> <p>СОБЛЮДЕНИЕ НОРМ И ПРАВИЛ</p> <ul style="list-style-type: none"> - При эксплуатации распылителей соблюдайте местные нормы и правила. Не эксплуатируйте машину ранним утром и поздним вечером. - Работайте на минимально возможной скорости двигателя. <p>МЕРЫ ПРОТИВОПОЖАРНОЙ БЕЗОПАСНОСТИ Не подносите к мотопомпе открытое пламя или источники тепла.</p>	<p>ZASADY UŻYTKOWANIA Motopompy zostały zaprojektowane i skonstruowane wyłącznie do pompowania wody i obojętnych chemicznie cieczy o temperaturze pokojowej. BEZWZGLĘDNIIE ZABRANIA SIĘ EKSPLOATACJI URZĄDZENIA PRZEZ OSOBY PONIŻEJ 18 ROKU ŻYCIA.</p> <p>⚠ UWAGA - Stale kontrolować przestrzeń, na której się pracuje: nigdy nie kierować strumienia w stronę osób lub zwierząt. Jeśli ktoś się zbliża, należy natychmiast zatrzymać silnik.</p> <p>ŚRODKI OSTROŻNOŚCI W STREFIE ROBOCZEJ</p> <ul style="list-style-type: none"> - Nie pracować w pobliżu przewodów elektrycznych lub budynków. - Pracować tylko wtedy gdy widoczność i oświetlenie są wystarczające, aby dobrze widzieć. - Zachować szczególną uwagę i stan gotowości, gdy korzysta się z osłon, ponieważ takie środki mogą ograniczyć zdolność słyszenia dźwięków informujących o niebezpieczeństwie (sygnałów, ostrzeżeń, itp.) - Bądźcie niezwykle ostrożni podczas pracy na terenach nachylnych lub nierównych. <p>NIEDOZWOLONE UŻYCIE Bezwzględnie zakazuje się pracy z zastosowaniem następujących produktów:</p> <ul style="list-style-type: none"> - lakiery wszelkiego typu i rodzaju - rozpuszczalniki do lakierów wszelkiego typu i rodzaju - materiały łatwopalne lub paliwa wszelkiego typu i rodzaju - LPG lub gazy wszelkiego typu i rodzaju - płyny łatwopalne wszelkiego typu i rodzaju - płyny spożywcze, tak dla zwierząt jak i dla ludzi - płyny zawierających granulki lub cząstki stałe - mieszanki kilku produktów chemicznych niekompatybilnych ze sobą - płyny o temperaturze powyżej 40°C - wszystkie produkty, które nie wchodzą w konkretny zakres zastosowania urządzenia. - Ciecze zawierające środki przeciw Pasożytnicze, chwastobójcze i pestycydy. <p>Motopompy nie są przeznaczone do zastosowań przeciwpożarowych. Nie pompować cieczy do pojemników, które mogłyby wybuchnąć wskutek nadmiernego ciśnienia.</p> <p>TROSKA O INNYCH W CZASIE PRACY</p> <ul style="list-style-type: none"> - Przestrzegać lokalnych norm i rozporządzeń na temat godzin użytkowania opryskiwaczy turbinowych. Nie korzystać z nich wcześniej rano ani bardzo późno wieczorem. - Używać najniższej prędkości silnika do wykonania pracy. <p>RODKI OSTROŻNOCI P-POŻ. Nie przybliżać do motopompy otwartego ognia ani żadnych źródeł ciepła.</p>

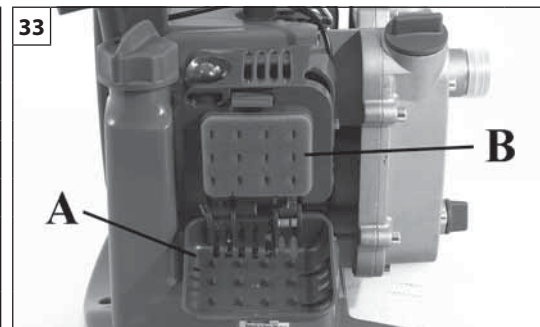
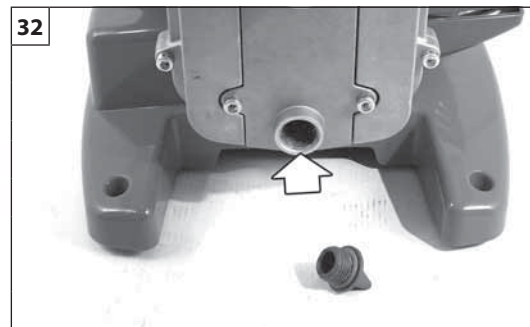

Português	Ελληνικά	Türkçe
<p align="center">PARAGEM DO MOTOR - MANUTENÇÃO</p>	<p align="center">ΣΤΑΣΗ ΜΟΤΕΡ - ΣΥΝΤΗΡΗΣΗ</p>	<p align="center">MOTORUN DURDURULMASI - BAKIM</p>
<p>PARAGEM DO MOTOR Coloque o acelerador em ralenti (MIN) e aguarde alguns segundos para permitir o arrefecimento do motor (Fig.30). Desligue o motor, voltando a colocar o interruptor (B) na posição de STOP (Fig.31). Não se esqueça de vazar toda a água da bomba auto-aspirante (Fig. 32). Lave cuidadosamente a motobomba se for utilizada com água salgada.</p> <p>TRANSPORTE Transporte a máquina com o motor desligado</p> <p>⚠ ATENÇÃO – Para o transporte da máquina no veículo, certifique-se de que está correctamente fixa no veículo com correias. A máquina deve ser transportada com o depósito vazio, certificando-se de que não são violadas as normas de transporte em vigor para estas máquinas.</p> <p>MANUTENÇÃO Siga sempre as nossas instruções e as operações de manutenção. Não efetue nunca operações ou reparações que não sejam de manutenção normal. Dirija-se às oficinas especializadas e autorizadas. Não use combustível (mistura) para operações de limpeza. Tire a tampa da vela para a manutenção, limpeza ou trabalhos de reparação.</p> <p>⚠ ATENÇÃO! – Durante as operações de manutenção, calce sempre as luvas de protecção. Não efectue as operações de manutenção com o motor quente.</p> <p>CARBURADOR Antes de efectuar o ajuste do mínimo, limpe o filtro do ar (B, Fig. 33) e aqueça o motor. Este motor foi concebido e fabricado de acordo com a aplicação das directivas 97/68/CEE e 2004/26/CEE.</p> <p>⚠ ATENÇÃO – Não faça alterações no carburador.</p>	<p>ΣΤΑΣΗ ΜΟΤΕΡ Μετακινήστε το γκάζί στη θέση ελάχιστων στροφών (MIN (Ελάχ.)) και περιμένετε μερικά δευτερόλεπτα μέχρι να κρυώσει ο κινητήρας (εικ. 30). Σβήστε τον κινητήρα, μετακινώντας ξανά το διακόπτη (B) στη θέση STOP (Διακοπή) (εικ. 31). Μετά την χρήση μην ξεχάσετε να αδειάσετε το νερό που έχει απομείνει στην αντλία Αυτόματης αναρρόφησης (Εικ. 32). Πλένετε προσεκτικά τη μηχανοκίνητη αντλία μετά από χρήση με αλμυρό νερό.</p> <p>ΜΕΤΑΦΡΑ Μεταφέρετε το μηχάνημα με τον κινητήρα σβηστό</p> <p>⚠ ΠΡΟΣΟΧΗ - Για τη μεταφορά του μηχανήματος με όχημα, βεβαιωθείτε ότι το μηχάνημα έχει στερεωθεί σωστά και σταθερά στο όχημα χρησιμοποιώντας ιμάντες. Το μηχάνημα πρέπει να μεταφέρεται με κενό ρεζερβουάρ, τηρώντας επίσης τους ισχύοντες κανονισμούς μεταφοράς για μηχανήματα αυτού του τύπου.</p> <p>ΣΥΝΤΗΡΗΣΗ Ακολουθήστε πάντα τις οδηγίες μας σχετικές με τις εργασίες συντήρησης. Μην πραγματοποιείτε μόνοι σας εργασίες επιδιορθωσης και μη εκτός και αν προκειται για εργασίες τακτικής συντήρησης. Απευθυνθείτε αποκλειστικά σε εξουσιοδοτημένα και ειδικευμένα κεντρα σερβίς. Μην χρησιμοποιείτε καυσιμο (μιγμα) για τον καθαρισμο. Βγαλτε την πιπα του μπουζι καθε φορα που συντηρειτε, καθαριζετε η επισκευαζετε το μηχανημα.</p> <p>⚠ ΠΡΟΣΟΧΗ! - Κατά τη διάρκεια της συντήρησης πρέπει να χρησιμοποιείτε πάντα τα προστατευτικά γάντια. Μην κάνετε τη συντήρηση με τον κινητήρα ζεστό.</p> <p>ΚΑΡΜΠΥΡΑΤΕΡ Πριν τη ρύθμιση του ρελαντί, καθαρίστε το φίλτρο αέρα (B, Εικ. 33) και αφήστε τον κινητήρα να ζεσταθεί. Ο κινητήρας αυτός έχει μελετηθεί και κατασκευαστεί σύμφωνα με τις οδηγίες 97/68/ΕΚ και 2004/26/ΕΚ.</p> <p>⚠ ΠΡΟΣΟΧΗ! - Μην ανοίγετε το καρμπυρατέρ.</p>	<p>MOTORUN DURDURULMASI Gaz tetiğini rölantiye (MIN) getiriniz ve motorun soğuması için birkaç saniye bekleyiniz (Şekil 30). Açma-kapama düğmesini (B) "STOP" konumuna getirerek motoru durdurunuz (Şekil 31). Pompada kalan suyu boşaltın. Pompada su bırakmayın (Şekil 32). Tuzlu su ile kullanılmış olması halinde su pompasını iyice yıkayınız.</p> <p>NAKLİYE Makineyi motor kapalı halde taşıyınız</p> <p>⚠ DİKKAT – Makinenin araçla taşınması halinde, araca kayışlar vasıtasıyla düzgün ve sağlam bir şekilde sabitlendiğinden emin olunuz. Makine deposu boş halde ve ayrıca bu makineler için geçerli nakliye yönetmeliklerinin ihlal edilmediği garanti edilerek taşınır.</p> <p>BAKIM Bakım ve kullanım kılavuzunda yazanlara uyun. Rutin bakımın haricinde kendi başınıza sırt atomizörünüze bakım yapmaya kalkmayın. Bakım yaptırmak için yetkili servislere başvurun. Cihazınızı temizlemek için benzin kullanmayın. Bakım, tamir ya da temizlik yaparken daima bujiyi çıkarın.</p> <p>⚠ DİKKAT! – Bakım işleri esnasında daima koruyucu eldiven giyiniz. Motor sıcakken herhangi bir bakım işi yapmayınız.</p> <p>KARBÜRATÖR Minimum ayarına getirmeden önce, hava filtresini (B, Şekil 33) temizleyiniz ve motoru ısıtınız. Bu motor, yürürlükteki geçerli 97/68/EC ve 2004/26/EC direktiflerine uygun bir şekilde tasarlanmış ve üretilmiştir.</p> <p>⚠ DİKKAT - Karbüratöre elinizle dokunmayınız.</p>

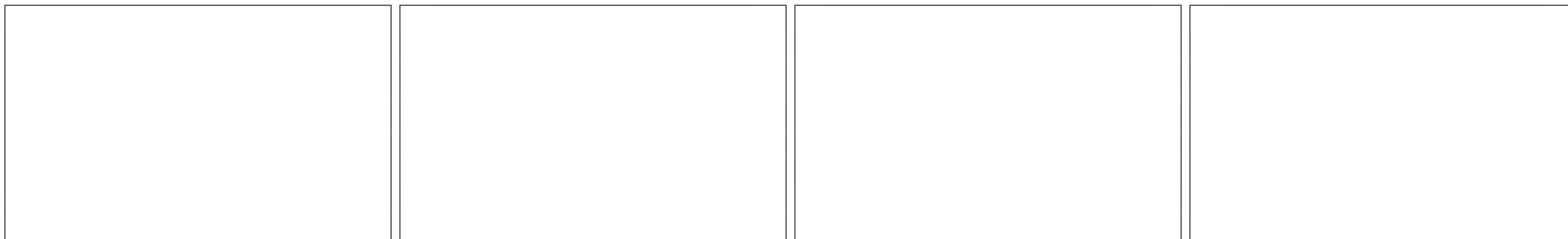

Česky	Русский	Polski
VYPNUTÍ MOTORU - ÚDRŽBA	ОСТАНОВКА ДВИГАТЕЛЯ ТЕХНИЧЕСКОЕ ОБСЛУЖИВАНИЕ	ZATRZYMANIE SILNIKA - KONSERWACJA
<p>VYPNUTÍ MOTORU Páčku akcelérátoru uveďte do polohy volnoběhu (MIN) a počkejte několik sekund, až se motor ochladí (obr. 30). Motor vypněte přepnutím přepínače (B) do polohy STOP (obr. 31). Po použití nezapomeňte vypustit vodu zbylou v automaticky se plnicím čerpadle (obr. 32). Když se benzinové zahradní čerpadlo používá se slanou vodou, pečlivě je vypláchněte.</p> <p>PŘEPRAVA Stroj přepravujte s vypnutým motorem</p> <p>⚠ UPOZORNĚNÍ - Při přepravě stroje na vozidle zajistěte řádné a pevné připevnění na vozidle pomocí řemenů. Stroj se smí přepravovat pouze ve vodorovné poloze a s prázdnou nádrží; mimo to je třeba se ujistit, že nedochází k porušení platných pravidel pro přepravu těchto strojů.</p> <p>ÚDRŽBA Při údržbě dodržujte pokyny výrobce. Při výměně dílů nebo součástek používejte pouze originální náhradní díly. Kromě rutinních prací na údržbě, nikdy neprovádějte opravy nebo servisní úkony sami. Vždy vyhledejte specializovanou nebo autorizovanou dílnu. Pro čištění nikdy nepoužívejte palivo. Při každé údržbě, čištění nebo opravě sejměte elektrický přívod k zapalovací svíče.</p> <p>⚠ UPOZORNĚNÍ! - Při údržbových pracích vždy používejte ochranné rukavice. Údržbu neprovádějte, je-li motor ještě teplý.</p> <p>KARBURÁTOR Před seřizením na minimum vyčistěte vzduchový filtr (B, obr. 33) a zahřejte motor. Tento motor byl navržen a vyroben v souladu s požadavky směrnice 97/88/EU a 2004/26/EU.</p> <p>⚠ UPOZORNĚNÍ! - Nepoškožujte karburátor.</p>	<p>ОСТАНОВКА ДВИГАТЕЛЯ Установите акселератор в режим минимальных оборотов (MIN) и подождите несколько секунд, чтобы дать двигателю остыть (рис. 30). Выключите двигатель, переместив выключатель (B) в положение «СТОП» (рис. 31). Не забудьте вылить всю воду, оставшуюся в насосе (рис. 32). Тщательно промойвайте мотопомпу в случае перекачивания соленой воды.</p> <p>ТРАНСПОРТИРОВКА Транспортировку машины следует выполнять при выключенном двигателе</p> <p>⚠ ВНИМАНИЕ - При перевозке машины в кузове транспортного средства убедитесь в том, что она надежно и правильно прикреплена к нему ремнями. Машину следует перевозить после слива топлива из бака; кроме того необходимо убедиться в соблюдении правил транспортировки такого оборудования.</p> <p>ТЕХНИЧЕСКОЕ ОБСЛУЖИВАНИЕ Всегда следуйте правилам пользования данным распылителем. Никогда не видоизменяйте и не ремонтируйте аппарат самостоятельно. В случае неисправности распылителя обратитесь к специалистам. Никогда не используйте бензин для очистки каких-либо деталей распылителя. Снимайте колпак свечи зажигания каждый раз после того, как проводилась чистка или ремонт машины.</p> <p>⚠ ВНИМАНИЕ! - Всегда надвигайте защитные прчатки при проведении любых работ по техобслуживанию. Нльзя выполнять операции по техобслуживанию при горячем двигатле.</p> <p>КАРБЮРАТОР Прд ргулировкой минимального числа оборотов почистить воздушный фильтр (B, рис. 33) и разогреть двигатель. Данный двигатель разработан и изготовлен в соответствии с директивами 97/68/ЕС и 2004/26/ЕС.</p> <p>⚠ ВНИМАНИЕ - Не вносите несанкционированные изменения в конструкцию карбюратора.</p>	<p>ZATRZYMYWANIE SILNIKA Ustawić dźwignię gazu w pozycji minimalnej (MIN) i odczekać kilka sekund, aż silnik ostygnie (rys. 30). Wyłączyć silnik, ustawiając wyłącznik (B) w pozycji STOP (Rys. 31). Po użyciu pamiętać o opróżnieniu wody pozostałej w pompie z autozalewaniem (Rys. 32). Dokładnie umyć mотopompę, jeżeli była używana ze słoną wodą.</p> <p>TRANSPORT Przenosić urządzenie po wyłączeniu silnika.</p> <p>⚠ UWAGA - Przed transportem urządzenia w pojeździe należy się upewnić, że jest ono do niego prawidłowo i solidnie przymocowane pasami. Urządzenie należy transportować z opróżnionym zbiornikiem, ponadto należy się upewnić, iż nie narusza się obowiązujących przepisów dotyczących transportu takich urządzeń.</p> <p>KONSERWACJA Postępować zawsze zgodnie z podanymi instrukcjami podczas czynności konserwacyjnych. Nie wykonywać nigdy samodzielnie żadnych operacji lub napraw innych niż związane ze zwykłą konserwacją. Zwracać się wyłącznie do wyspecjalizowanych, autoryzowanych serwisów. Nie stosować paliwa (mieszanki) do czyszczenia. Zdjąć nasadkę świecy zawsze, gdy wykonywana jest konserwacja, czyszczenie lub naprawy.</p> <p>⚠ UWAGA! - Podczas wykonywania czynności konserwacyjnych należy zawsze zakładać rękawice ochronne. Nie wykonywać konserwacji, kiedy silnik jest rozgrzany.</p> <p>GAŹNIK Przed wyregulowaniem na minimum, wyczyścić filtr powietrza (B, Rys.33) i rozgrzać silnik. Silnik został zaprojektowany i skonstruowany zgodnie z dyrektywami 97/88/EC i 2004/26/EC.</p> <p>⚠ UWAGA! - Nie przerabiać gaźnika.</p>

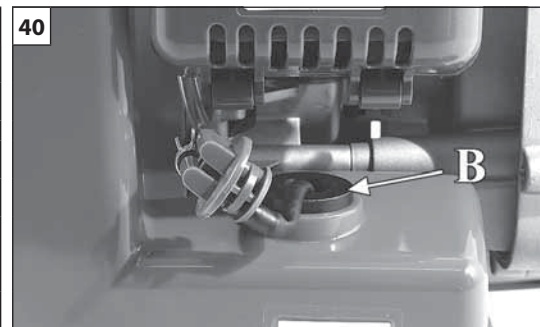
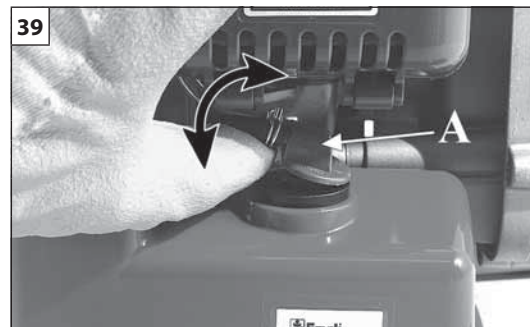
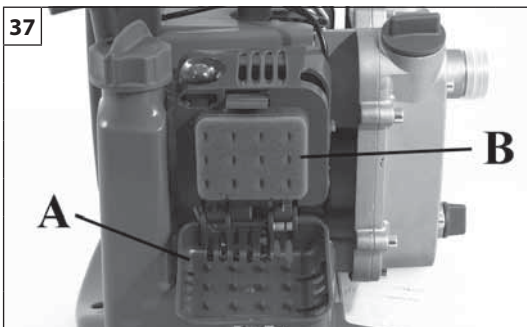

Português	Ελληνικά	Türkçe
<p align="center">MANUTENÇÃO</p>	<p align="center">ΣΥΝΤΗΡΗΣΗ</p>	<p align="center">BAKIM</p>
<p>FILTRO DO AR – Em caso de sensível diminuição da potência do motor, abra a cobertura externa (A, Fig. 37), controlar o filtro ar (B). Limpe com desengordurante Emak cód. 001101009, lave com água e sobre à distância com ar comprimido (Fig. 38). Antes de montar o novo filtro, eliminar a sujidade grossa do lado interno da tampa e da zona em volta do filtro.</p> <p>FILTRO DE COMBUSTIVEL - Verifique regularmente as condições do filtro de combustível. Para efectuar a limpeza, desmonte o suporte de tubos (A, Fig.39) e a junta (B, Fig.40) e retire o filtro de combustível (Fig.41).</p> <p>ATENÇÃO: Durante a remontagem, preste atenção ao correcto posicionamento do suporte de tubos (ver Fig.42). No caso de muita sujeira, substitua-o (Fig.41).</p> <p>MOTOR – Limpe regularmente as aletas do cilindro com um pincel ou ar comprimido (Fig. 44). A acumulação de impurezas no cilindro pode provocar superaquecimentos, passíveis de prejudicar o funcionamento do motor.</p> <p>VELA – Recomenda-se a limpeza periódica da vela de ignição e o controlo da distância dos eléctrodos (Fig. 43). Utilize velas Champion RCJ-4 ou de uma outra marca de grau térmico equivalente.</p> <p>GRUPO DE ARRANQUE</p> <p>⚠ ATENÇÃO: A mola helicoidal está sob pressão e pode voar para longe, causando lesões graves. Nunca tentar desmontá-la ou modificá-la.</p>	<p>ΦΙΛΤΡΟ ΑΕΡΑ - Σε περίπτωση αισθητής μείωσης της ισχύος του κινητήρα, ανοίξτε το καπάκι (A, Εικ. 37) ελέγξτε το φίλτρο αέρα (B). Καθαρίστε το γράσο με το προϊόν Emak κωδ. 001101009, ξεπλύντε με νερό και φυσήξτε από απόσταση με πεπιεσμένο αέρα (Εικ. 38). Πριν τοποθετήσετε το καινούριο φίλτρο, αφαιρέστε τις βρωμιές από την εσωτερική πλευρά του καπακιού και από την περιοχή γύρω από το φίλτρο.</p> <p>ΦΙΛΤΡΟ ΤΟΥ ΚΑΡΜΠΥΡΑΤΕΡ - Ελεγχετε περιοδικα την κατασταση του φίλτρου του καρμπυρατερ. Για να καθαρίσετε το μηχάνημα, αφαιρέστε το στήριγμα σωλήνων (A, εικ. 39), την τσιμούχα (B, εικ. 40) και το φίλτρο καυσίμου (εικ. 41).</p> <p>ΠΡΟΣΟΧΗ: Κατά την επανασυναρμολόγηση, βεβαιωθείτε ότι το στήριγμα σωλήνων έχει τοποθετηθεί σωστά (βλ. εικ. 42). Σε περίπτωση εντονής ακαθαρσίας, αντικαταστήστε το, (Εικ.41).</p> <p>ΚΙΝΗΤΗΡΑΣ - Καθαρίζετε περιοδικά τα πτερύγια του κινητήρα με πινέλο ή πεπιεσμένο αέρα (Εικ. 44). Η συσσώρευση ρύπων στον κύλινδρο μπορεί να προκαλέσει επικίνδυνη υπερθέρμανση για τη λειτουργία του κινητήρα.</p> <p>ΜΠΟΥΖΙ - Συνιστάται να καθαρίζετε περιοδικά το μπουζί και να ελέγχετε την απόσταση των ηλεκτροδίων (Εικ. 43). χρησιμοποιείτε μπουζί Champion RCJ-4 ή άλλης μάρκας με ισοδύναμο θερμικό βαθμό.</p> <p>ΣΥΣΤΗΜΑ ΕΚΚΙΝΗΣΗΣ</p> <p>⚠ ΠΡΟΣΟΧΗ: Το ελικοειδές ελατήριο βρίσκεται υπό τάση και μπορεί να εκτιναχθεί μακριά, με αποτέλεσμα να προκληθούν σοβαροί τραυματισμοί. Μην επιχειρήσετε ποτέ να το αποσυναρμολογήσετε ή να το τροποποιήσετε.</p>	<p>HAVA FİLTRESİ – Motor gücünün belirgin bir şekilde düğmesi durumunda, kapağı (A, Şekil 37) açınız ve hava filtresini (B) kontrol ediniz. Emak kod numarası 001101009 olan yağ çözücü ile temizleyiniz, su ile yıkayınız ve uzaktan basınçlı hava tutunuz (Şekil 38). Yeni bir filtre takmadan önce, kapağın iç kısmındaki ve filtrenin etrafındaki pisliği temizleyiniz.</p> <p>YAKIT DEPOSU - Karbüratör bağlantısının altındaki yakıt filtresini düzenli aralıklarla temizleyin. Temizleme işlemini gerçekleştirmek için, boru desteğini (A, Şekil 39) ve contayı (B, Şekil 40) sökünüz ve yakıt filtresini (Şekil 41) çıkarınız.</p> <p>UYARI: Yeniden montaj esnasında boru desteğinin düzgün şekilde konumlandırılmasına özen gösteriniz (bkz. Şekil 42). Çok kirlenmişse değiştirin (Şekil 41).</p> <p>MOTOR – Boya fırçası veya komprese hava ile silindir yüzeylerini periyodik olarak temizleyiniz (Şekil 44). Silindir üzerinde biriken pislik motorun çalışması esnasında zararlı olabilecek aşırı ısınmalara neden olabilir.</p> <p>ATEŞLEME BUJİSİ – Periyodik olarak ateşleme bujisini temizleyiniz ve elektrot mesafesini kontrol ediniz (Şekil 43). Champion RCJ-4 veya aynı termal dereceye sahip başka bir marka kullanınız.</p> <p>ÇALIŞTIRMA TERTİBATI</p> <p>⚠ DİKKAT: Spiral yay basınç altındadır ve fırlayarak ciddi yaralanmalara neden olabilir. Asla çıkarmaya veya değiştirmeye çalışmayınız.</p>

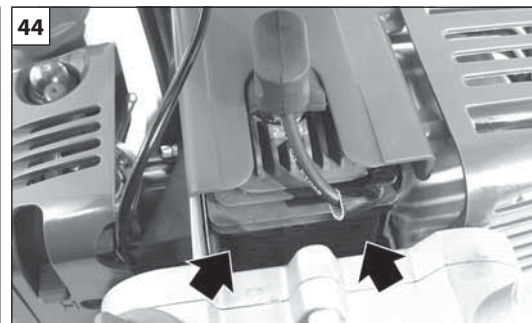
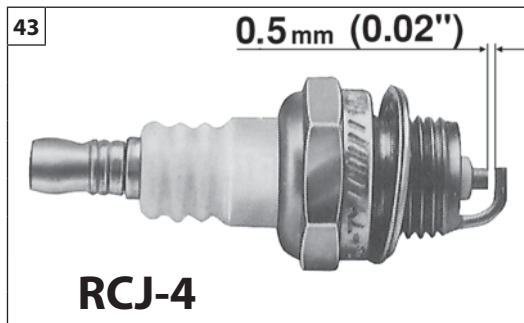
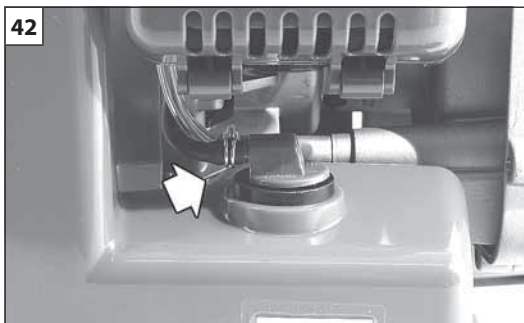
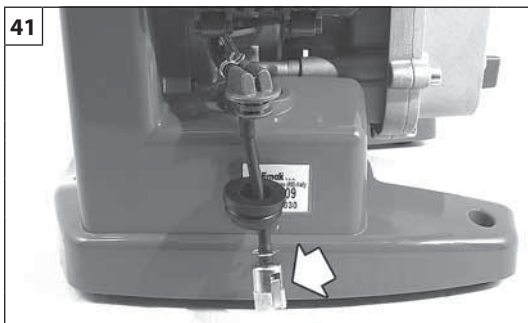



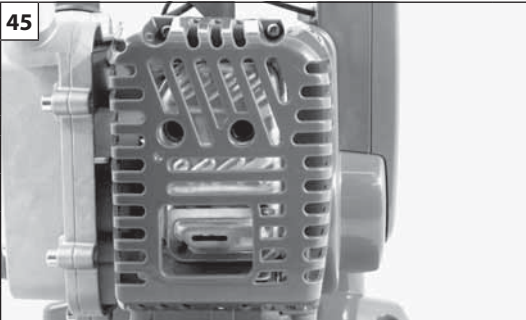









Česky	Русский	Polski
<p align="center">ÚDRŽBA</p>	<p align="center">ТЕХНИЧЕСКОЕ ОБСЛУЖИВАНИЕ</p>	<p align="center">KONSERWACJA</p>
<p>VZDUCHOVÝ FILTR - Dojde-li ke značnému snížení výkonu motoru, otevřete kryt (A, obr. 37) a zkontrolujte vzduchový filtr (B). Čistěte odmašťovací prostředkem značky Emak kód 001101009, opláchněte vodou a vyfoukejte ze vzdálenosti stlačeným vzduchem (obr. 38). Před namontováním nového filtru odstraňte nečistoty usazené na vnitřní straně krytu a uvnitř filtru.</p> <p>PALIVOVÝ ČISTIČ - Pravidelně kontrolujte palivový čistič. Pro čištění odmontujte držák (A, obr. 39) a těsnění (B, obr. 40) a vytáhněte palivový filtr (obr. 41). UPOZORNĚNÍ: Během zpětné montáže dávejte pozor na správnou polohu držáku trubek (viz obr. 42). Je-li příliš znečištěný, vyměňte ho (obr. 41).</p> <p>MOTOR - Pravidelně čistěte žebra válce štětcem nebo stlačeným vzduchem (obr. 44). Nahromaděním nečistot může dojít k přehřátí, které je nebezpečné pro chod motoru.</p> <p>SVÍČKA - Doporučujeme pravidelné čištění svíčky a kontrolu vzdálenosti elektrod (obr. 43). Používejte svíčky Champion RCJ-4 nebo jinou značku odpovídající tepelné hodnoty.</p> <p>STARTOVACÍ JEDNOTKA</p> <p>⚠ POZOR: Spirálová pružina je pod napětím a mohla by daleko odletět a způsobit vážná zranění. Nikdy se ji nesnažte demontovat ani upravit.</p>	<p>ВОЗДУШНЫЙ ФИЛЬТР - В случа значительного снижения мощности двигателя открыть крышку (A, Рис. 37) и проврить состояни воздушного фильтра (B). Прочистите обезжиривающим средством Emak код 001101009, промойте водой и продуйте с некоторого расстояния сжатым воздухом (Рис.38). Пржд чм устанавливать новый фильтр, удалить грязь с внутрнней стороны крышки и из зоны вокруг фильтра.</p> <p>ТОПЛИВНЫЙ БАК - Периодически проверяйте фильтр топлива. Во время чистки снимите опору труб (A, рис. 39) и прокладку (B, рис. 40) и извлеките топливный фильтр (рис. 41). ОСТОРОЖНО: Во время повторной установки убедитесь, что опора труб расположена правильно (см. рис. 42). Если он окажется слишком грязным, замените его (Рис.41).</p> <p>ДВИГАТЕЛЬ - Приодически очищать рбра цилиндра кисточкой или струй сжатого воздуха (Рис. 44). Отложния грязи на цилиндр могут привсти к срзьным поврждниям двигателя вслдстви пргрва.</p> <p>СВЕЧА ЗАЖИГАНИЯ - Ркомндум приодически выполнять чистку свчи и проврку искрового промжутка (рис. 43). Слдут использовать свчу модли Champion RCJ-4 или другой модли с такой ж тпловой характеристикой.</p> <p>УЗЕЛ ПУСКА</p> <p>⚠ ВНИМАНИЕ! Спиральная пружина натянута и может отлететь на большое расстояние и причинить серьезные травмы. Никогда не пытайтесь демонтировать или изменять ее конструкцию.</p>	<p>FILTR POWIETRZA - W przypadku znacznego spadku mocy silnika, otworzyć pokrywę (A, Rys.37) i sprawdzić filtr powietrza (B). Czyścić preparatem odtłuszczającym Emak kod 001101009, czyścić wodą i strumieniem sprężonego powietrza z dużej odległości (Rys.38). Przed założeniem nowego filtru usunąć brud od strony wewnętrznej pokrywy oraz z miejsca otaczającego filtru.</p> <p>FILTR PALIWA - Sprawdzac okresowo stan filtra paliwa. W celu wyczyszczenia filtra należy zdemontować wspornik przewodów (A, rys. 39) oraz uszczelkę (B, rys. 40), po czym wyjąć filtr paliwa (rys. 41). OSTROŻNIE: Podczas ponownego montażu należy zwrócić uwagę na prawidłowe umieszczenie wspornika przewodów (patrz rys. 42). W przypadku nadmiaru brudu, wymienić na nowy (Ryz. 41).</p> <p>SILNIK - Czyścić okresowożebra cylindra pędzlem lub powietrzem sprężonym (Rys.44). Nagromadzenie się zanieczyszczeń na cylindrze może wywołać szkodliwe przegrzanie się silnika.</p> <p>ŚWIECA - Zaleca się okresowe czyszczenie świecy oraz kontrolę odległości elektrod (Rys.43). Używaćświec Champion RCJ-4 lub innej marki o takiej samej wartości cieplnej.</p> <p>ZESPÓŁ ROZRUSZNIKA</p> <p>⚠ UWAGA: Sprężyna śrubowa jest napięta i może odskoczyć, powodując poważne obrażenia ciała. Pod żadnym pozorem nie wolno próbować jej demontować ani modyfikować.</p>



Português	Ελληνικά	Türkçe
<p align="center">MANUTENÇÃO</p>	<p align="center">ΣΥΝΤΗΡΗΣΗ</p>	<p align="center">BAKIM</p>
<p>PANELA DE ESCAPE WP 300 (Fig. 45)</p> <p>⚠ ATENÇÃO – Esta panela de escape está equipada com um catalisador, necessário para que o motor esteja em conformidade com os requisitos sobre as emissões. Nunca modifique nem retire o catalisador: se o fizer, estará a infringir a lei.</p> <p>⚠ ATENÇÃO – As painelas de escape equipadas com catalisador ficam muito quentes durante o uso e permanecem assim por muito tempo depois de se desligar o motor. Isto também acontece com o motor ao ralenti. O contacto pode causar queimaduras na pele. Lembre-se do risco de incêndio!</p> <p>⚠ CUIDADO – Se o catalisador estiver danificado, deve ser substituído. Se o catalisador estiver frequentemente obstruído, pode ser um sinal de que o rendimento da panela catalítica é limitado.</p> <p>⚠ ATENÇÃO – Não utilize o motosserra se a panela de escape estiver danificada, avariada ou se tiver sido modificada. A utilização de uma panela de escape com uma manutenção incorrecta aumenta o risco de incêndio e perda de audição.</p>	<p>ΕΞΑΤΜΙΣΗ WP 300 (Εικ.45)</p> <p>⚠ ΠΡΟΣΟΧΗ - Η εξάτμιση διαθέτει καταλύτη που είναι αναγκαίος για τη συμμόρφωση του κινητήρα με τις απαιτήσεις σχετικά με τις εκπομπές. Μην τροποποιείτε και μην αφαιρείτε ποτέ τον καταλύτη: οι ενέργειες αυτές συνιστούν παράβαση του νόμου.</p> <p>⚠ ΠΡΟΣΟΧΗ - Οι εξατμίσεις με καταλύτη θερμαίνονται πολύ κατά τη χρήση και διατηρούν υψηλή θερμοκρασία για μεγάλο χρονικό διάστημα μετά το σθήσιμο του κινητήρα. Αυτό ισχύει και με τον κινητήρα στο ρελαντί. Η επαφή μπορεί να προκαλέσει εγκαύματα στο δέρμα. Μην ξεχνάτε ότι υπάρχει κίνδυνος πυρκαγιάς!</p> <p>⚠ ΠΡΟΕΙΔΟΠΟΙΗΣΗ - Σε περίπτωση θλάθης ο καταλύτης πρέπει να αντικαθίσταται. Το συχνό βούλωμα του καταλύτη μπορεί να αποτελεί ένδειξη μειωμένης απόδοσης της εξάτμισης.</p> <p>⚠ ΠΡΟΣΟΧΗ - Μην χρησιμοποιείτε το αλνσοπρίονο εάν η εξάτμιση είναι ελαττωματική ή έχει αφαιρεθεί ή τροποποιηθεί. Η χρήση με εξάτμιση που δεν έχει συντηρηθεί σωστά αυξάνει τον κίνδυνο πυρκαγιάς και απώλειας της ακοής.</p>	<p>EGZoz WP 300 (Şekil 45)</p> <p>⚠ DİKKAT - Bu egzoz, motorun emisyonların özelliklerine uygun olması için gerekli bir katalizör ile donatılmıştır. Katalizörü asla çıkarmayınız veya üzerinde değişiklik yapmayınız: bunun yapılması kanunlara aykırıdır.</p> <p>⚠ DİKKAT - Katalizör ile donatılmış egzozlar çalışma esnasında oldukça ısınırlar ve motor durduktan sonra da bir süre sıcak kalırlar. Bu durum motor minimumda iken de geçerlidir. Temas edilmesi cilt yanıklarına neden olabilir. Yangın riski olduğunu unutmayınız!</p> <p>⚠ UYARI - Hasarlı katalizör yenisiyle değiştirilmelidir. Katalizörün sık aralıklarla tıkanması, katalitik egzozun performansının sınırlı olduğunu belirten bir işaret olabilir.</p> <p>⚠ DİKKAT - Eğer egzoz hasarlıysa, sızıntı yapıyorsa veya modife edilmişse püskürtücüyü kullanmayınız. Egzozun yanlış kullanımı veya bakımı, yangın ve işitme kaybı riskini artıracaktır.</p>

--	--	--	--

Česky	Русский	Polski
ÚDRŽBA	ТЕХНИЧЕСКОЕ ОБСЛУЖИВАНИЕ	KONSERWACJA
<p>TLUMIČ VÝFUKU WP 300 (obr. 45)</p> <p> POZOR - Tento tlumič výfuku je vybaven katalyzátorem, aby byl motor v souladu s požadavky na množství emisí. Katalyzátor nikdy neodstraňujte, ani jej neupravujte: odstranění nebo úprava katalyzátoru znamená porušení zákona.</p> <p> POZOR - Tlumiče vybavené katalyzátorem se při použití zahřívají na velmi vysokou teplotu a jsou horké ještě dlouho po zastavení motoru. To platí i v případě chodu motoru na volnoběh. Při dotyku si můžete spálit pokožku. Nezapomeňte na nebezpečí požáru!</p> <p> UPOZORNĚNÍ - Je-li katalyzátor poškozený, je nutné jej vyměnit. Jestliže se katalyzátor často zanáší, může to znamenat sníženou účinnost katalytického tlumiče výfuku.</p> <p> POZOR - Nepoužívejte řetězové pily, jestliže je tlumič výfuku poškozený, není instalovaný, nebo byl upravován. Používání tlumiče výfuku bez dostatečné údržby zvyšuje nebezpečí požáru a ztráty sluchu.</p>	<p>ГЛУШИТЕЛЬ WP 300 (рис. 45)</p> <p> ВНИМАНИЕ – Данный глушитель оснащен каталитическим нейтрализатором, установка которого на двигатель необходима для выполнения требований, установленных в отношении выбросов. Никогда не снимайте каталитический нейтрализатор и не подвергайте его каким-либо модификациям: такие действия являются нарушением закона.</p> <p> ВНИМАНИЕ – Глушители, оснащенные каталитическим нейтрализатором, сильно нагреваются во время работы и остаются горячими еще долгое время после выключения двигателя. Это происходит и когда двигатель работает на холостом ходу. Прикосновение к ним может привести к ожогам кожи. Помните об опасности возгорания!</p> <p> ОСТОРОЖНО – Если каталитический нейтрализатор поврежден, его необходимо заменить. Если каталитический нейтрализатор часто забивается, это может быть признаком того, что его эффективность ограничена.</p> <p> ВНИМАНИЕ – Не эксплуатируйте мотокося, если глушитель поврежден, отсутствует или была подвергнута несанкционированная модификация. Использование глушителя без должного технического обслуживания увеличивает риск возгорания и потери слуха.</p>	<p>TŁUMIK WP 300 (Rys. 45)</p> <p> UWAGA – Ten tłumik wyposażony jest w katalizator niezbędny do tego, aby silnik mógł być uznany za zgodny z wymogami dotyczącymi emisji. Katalizatora nie wolno nigdy modyfikować lub zdejmować: nieprzestrzeganie tego zakazu stanowi naruszenie prawa.</p> <p> UWAGA – Tłumiki wyposażone w katalizator bardzo mocno nagrzewają się podczas pracy silnika i pozostają gorące również długo po zatrzymaniu silnika. Dzieje się tak nawet wtedy, gdy silnik pracuje na obrotach jałowych. Dotknięcie powierzchni może spowodować poparzenie skóry. Uwaga! Niebezpieczeństwo pożaru!</p> <p> UWAGA – Jeżeli katalizator jest uszkodzony, należy go wymienić. Jeżeli katalizator jest często zatkany, może to oznaczać, że tłumik katalizacyjny nie jest w pełni sprawny.</p> <p> UWAGA – Nie pracować z pilarką łańcuchową, jeśli tłumik jest uszkodzony, zmodyfikowany lub jeśli go brakuje. Niewłaściwie konserwowany tłumik zwiększa ryzyko wystąpienia pożaru i utraty słuchu.</p>

MANUTENÇÃO - ARMAZENAGEM

Após cada tratamento, limpe bem as ferramentas, lavando-as com água e enxaguando devidamente. Ferramentas sujas muito perigosas para as pessoas e, em particular, para as crianças. É proibida a descarga dos resíduos de lavagem para o meio ambiente sem precauções, devido à poluição das águas.

MANUTENÇÃO EXTRAORDINÁRIA

No final de cada estação, em caso de uso intenso, ou de dois em dois anos com uso normal, é aconselhável proceder a um controlo geral a efectuar com um técnico especializado da rede de assistência.

⚠ ATENÇÃO! – Todas as operações de manutenção não mencionadas no presente manual devem ser efectuadas por uma oficina autorizada. Para garantir um funcionamento constante e regular do soprador, lembre-se de que eventuais substituições de componentes deverão ser exclusivamente efectuadas com **PEÇAS SOBRESSELENTES ORIGINAIS**.

ARMAZENAGEM

Quando tiver de deixar a máquina parada por longos períodos de tempo:

- Utilize a motobomba com água pura e seque-a cuidadosamente.
- Esvazie e limpe o reservatório do carburante num local bem ventilado. Para esvaziar o carburador, ligue o motor e aguarde que este pare (deixar a mistura no carburador poderá originar danos nas membranas).
- Os procedimentos de activação após uma armazenagem durante o Inverno são os mesmos que os efectuados para o arranque normal da máquina (pág.62).

ΣΥΝΤΗΡΗΣΗ - ΑΠΟΘΗΚΕΥΣΗ

Μετά από κάθε ψεκασμό, καθαρίζετε προσεκτικά τον εξοπλισμό πλένοντας με νερό και στεγνώνοντάς τον προσεκτικά. Ο βρώμικος εξοπλισμός είναι πολύ επικίνδυνος για τους ανθρώπους και ιδίως για τα παιδιά. Η εκκένωση των υπολειμμάτων από το πλύσιμο στο περιβάλλον χωρίς προληπτικά μέτρα απαγορεύεται, καθώς προκαλεί μόλυνση του υδροφόρου ορίζοντα.

ΕΚΤΑΚΤΗ ΣΥΝΤΗΡΗΣΗ

Στο τέλος της εποχής μετά από εντατική χρήση ή κάθε δύο χρόνια με φυσιολογική χρήση, είναι σκόπιμο να πραγματοποιείται ένας γενικός έλεγχος από εξειδικευμένο τεχνικό του Σέρβις.

⚠ ΠΡΟΣΟΧΗ! - Όλες οι επεμβάσεις συντήρησης που δεν αναφέρονται στο παρόν εγχειρίδιο, πρέπει να πραγματοποιούνται από εξουσιοδοτημένο σέρβις. Για να εξασφαλιστεί η σταθερή και ομαλή λειτουργία του φυσητήρα, για την αντικατάσταση εξαρτημάτων πρέπει να χρησιμοποιείτε πάντα **ΓΝΗΣΙΑ ΑΝΤΑΛΛΑΚΤΙΚΑ**.

ΑΠΟΘΗΚΕΥΣΗ

- Όταν ο φυσητήρας δεν πρόκειται να χρησιμοποιηθεί για μεγάλο χρονικό διάστημα:
- Θέστε σε λειτουργία τη μηχανοκίνητη αντλία με καθαρό νερό και στεγνώστε την προσεκτικά.
 - Αδειάστε και καθαρίστε το ρεζερβουάρ σε καλά αεριζόμενο χώρο. Για να αδειάσετε το καρμπυρατέρ, βάλτε εμπρός τον κινητήρα και περιμένετε να σβήσει (αφήνοντας μίγμα στο καρμπυρατέρ μπορούν να υποστούν βλάβες οι μεμβράνες).
 - Οι διαδικασίες για τη θέση σε λειτουργία μετά από χιμρινή αποθήκευση ίναι ίδιες με κίνες που απαιτούνται για την κανονική κίνηση του μηχανήματος (σλ.62).

BAKIM - MUHAFAZA

Her uygulamadan sonra, ekipmanı su ile yıkayarak ve güzel bir şekilde kurularak temiz tutunuz. Kirli ekipmanlar kişiler için ve özellikle de çocuklar için daha tehlikelidir. Yıkamadan sonra ortaya çıkan atıkların önlem alınmaksızın atılması, kirlilik yaratacağından yasaktır.

EKSTRA BAKIM

Eğer cihaz yoğun bir şekilde kullanıldıysa, uygulama sezonu sonunda, normal olarak gerçekleştirilen genel kontrollere ek olarak her iki yıllık kullanımdan sonra cihazı uzman teknisyene kontrol ettiriniz.

⚠ DİKKAT! – Bu kitapçıkta belirtilmeyen diğer tüm bakım işleri yetkili bir Servis Merkezi tarafından gerçekleştirilmelidir. Üfleyicinin devamlı ve düzenli çalışmasını sağlamak için, eski parçaların sadece **ORIJİNAL YEDEK PARÇALAR** ile değiştirilmesi gerektiğini unutmayınız.

MUHAFAZA

Makine uzun bir süre boyunca çalıştırılmadığı zaman:

- Su pompasını saf su ile çalıştırınız ve iyice kurulayınız.
- Yakıt tankını iyi havalandırılan bir ortamda boşaltıp temizleyiniz. Karbüratörü boşaltmak için motoru çalıştırınız ve durdurmaya çalışınız (karbüratörde karışım kalması halinde diyaframlar hasar görebilir).
- Bir kış mevsiminden sonra tekrar çalıştırma ile ilgili prosedürler, makinenin normal çalıştırma için geçerli prosedürleri ile aynıdır (syf. 62).

Česky	Русский	Polski
<p style="text-align: center;">ÚDRŽBA - SKLADOVÁNÍ</p>	<p style="text-align: center;">ТЕХНИЧЕСКОЕ ОБСЛУЖИВАНИЕ - ХРАНЕНИЕ</p>	<p style="text-align: center;">KONSERWACJA - PRZECHOWYWANIE</p>
<p>Po každém ošetřování pečlivě vyčistěte vybavení, umyjte ho vodou a dobře osušte. Znečištěné vybavení je velmi nebezpečné, zejména pro děti. Vypouštění zbytků po mytí do okolního prostředí bez řádných opatření je zakázáno, protože znečišťuje životní prostředí.</p> <p>MIMOŘÁDNÁ ÚDRŽBA V případě intenzivního používání doporučujeme provést celkovou kontrolu odborným technikem servisu na konci sezóny, v případě normálního používání každé dva roky.</p> <p>⚠ UPOZORNĚNÍ! - Všechny údržbové práce, které nejsou uvedené v této příručce, smí provádět pouze autorizovaná dílna. Chcete-li, aby Vám zahradní fukar pravidelně a dlouho sloužil, dbejte na to, abyste k případné výměně součástí používali výhradně ORIGINÁLNÍ NÁHRADNÍ DÍLY.</p> <p>SKLADOVÁNÍ Jestliže nebudete přístroj po dlouhou používat:</p> <ul style="list-style-type: none"> - Benzinové zahradní čerpadlo nechte běžet s čistou vodou a pečlivě je osušte. - Palivovou nádržku vyprázdněte a vyčistěte na dobře větraném místě. Karburátor vyprázdníte tak, že spustíte motor, a počkáte, až se zastaví (zbylá směs v karburátoru by mohla poškodit membrány). - Postup uvedení do provozu po zimním uložení je stejný, jako postup při normálním spouštění přístroje (str. 63). 	<p>После каждой обработки тщательно вычистите оборудование, промойте его водой и вытрите. Грязное оборудование очень опасно для людей, в особенности для детей. Запрещается сливать на землю отходы промывки без соблюдения мер предосторожности, т.к. это может привести к загрязнению водоносных слоев.</p> <p>ТЕХОСМОТР Рекомендуется по окончании сезона в случае интенсивной эксплуатации и раз в два года при нормальной эксплуатации обращаться к специалисту по сервисному обслуживанию для проведения полного техосмотра.</p> <p>⚠ ВНИМАНИЕ! - Вс работы по тхобслуживанию, н описанны в этом руководств, должны проводиться в авторизованном срвисном цнтр. Для обспчнправильной и длительной работы воздуходувки помнит, что при замн дталй и узлов должны использоваться исключительно ФИРМЕННЫЕ ЗАПЧАСТИ.</p> <p>ХРАНЕНИЕ Если прдполагатся оставить агргат ниспользованным в тчни продолжительного срока, то слдут выполнить слдующи опрации:</p> <ul style="list-style-type: none"> - Прокачайте мотопомпой чистую воду и затем тщательно вытрите машину. - Опорожнить и почистить топливный бак в хорошо провтриваюмом мст. Опорожнить карбюратор слдующим образом: запустить двигатель и оставить го работающим до самостоятельной остановки (нобходимо выпустить имющуюся в карбюратор топливную смсь с тм, чтобы прдотвратит поврждни ммбран). - Процедура ввода в эксплуатацию после периода зимнего хранения идентична той, которая используется при обычном запуске машины (стр. 63). 	<p>Po każdym użyciu, należy dokładnie oczyścić wyposażenie przemywając je wodą oraz dokładnie susząc. Brudne wyposażenie może stanowić niebezpieczeństwo dla osób, a w szczególności dla dzieci. Odprowadzanie pozostałości po myciu bezpośrednio do środowiska jest zakazane, ponieważ powoduje powstanie zanieczyszczeń.</p> <p>KONSERWACJA NADZWYCZAJNA Na koniec sezonu, w przypadku intensywnego użytkowania, lub co dwa lata, w przypadku zwykłego użytkowania, zlecić ogólny przegląd przez wyspecjalizowanego technika z serwisu technicznego.</p> <p>⚠ UWAGA: Wszystkie czynności konserwacyjne, które nie są opisane w niniejszym podręczniku powinny być wykonywane przez autoryzowany serwis. Aby zagwarantować stałe i prawidłowe działanie rozpylacza, należy pamiętać, że przy ewentualnej wymianie części należy stosować wyłącznie ORYGINALNE CZĘŚCI ZAMIENNEE.</p> <p>PRZECHOWYWANIE Jeśli urządzenie nie będzie używane przez dłuższy okres:</p> <ul style="list-style-type: none"> - Uruchomić motopompę z czystą wodą i dokładnie ją osuszyć. - Opróżnić i czyścić zbiornik paliwa w dobrze wentylowanym miejscu. Aby opróżnić gaźnik, należy uruchomić silnik i odczekać aż się wyłączy (pozostawienie mieszanki w gaźniku mogłoby uszkodzić membrany). - Procedura uruchomienia po sezonie zimowym jest taka sama jak podczas zwykłego uruchomienia urządzenia (str. 63).

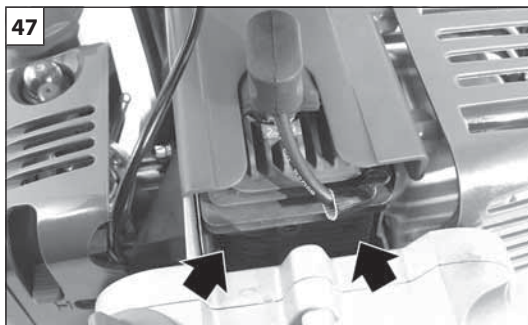
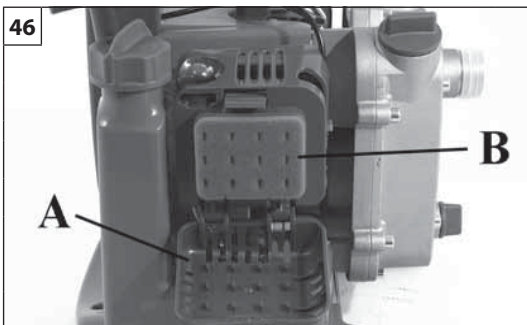

Português	Ελληνικά	Türkçe
<p style="text-align: center;">ARMAZENAGEM</p>	<p style="text-align: center;">ΑΠΟΘΗΚΕΥΣΗ</p>	<p style="text-align: center;">MUHAFAZA</p>
<ul style="list-style-type: none"> - Limpe cuidadosamente o filtro de ar (B, Fig.46), as aletas do cilindro (Fig.47) e os tubos. - Conserve a motobomba em lugar enxuto, elevada do solo e com os depósitos vazios. - Retire a vela de ignição e verse um pouco de óleo no cilindro (Fig. 48). - Faça rodar algumas vezes o eixo do motor através do cabo de arranque (Fig. 49) para distribuir o óleo no cilindro. Volte a colocar a vela de ignição. - Conserve a máquina num local seco, de preferência não em contacto directo com o solo e longe de fontes de calor. <p>DEMOLIÇÃO E ELIMINAÇÃO Quando a máquina for definitivamente descartada, devido a esgotamento do serviço, convém lavá-la com a máxima atenção para remover qualquer resíduo de produtos químicos.</p> <p>Grande parte dos materiais utilizados na construção da máquina são recicláveis; todos os metais (aço, alumínio, latão) podem ser entregues a um ferro-velho comum.</p> <p>Para mais informações, dirija-se ao normal serviço de recolha de resíduos da sua área de residência.</p> <p>A eliminação dos resíduos resultantes da demolição da máquina deverá ser efectuada no pleno respeito com o meio ambiente, evitando poluir o solo, o ar e a água.</p> <p>Em qualquer caso, devem respeitar-se as legislações locais em vigor na matéria.</p>	<ul style="list-style-type: none"> - Καθαρίστε προσεκτικά το φίλτρο αέρα (B, εικ. 46), τα περύγια του κυλίνδρου (εικ. 47) και τους σωλήνες. - Να φυλάσσετε πάντα την μηχαναντλία σε μέρος στεγνό, μακριά από το δάπεδο και με τα ντεπόζιτα άδεια. - Βγάλτε το μπουζί και βάλτε λίγο λάδι στον κύλινδρο (Εικ. 48). - Γυρίστε τον άξονα κινητήρα λίγες φορές με το σχοινάκι εκκίνησης (Εικ. 49) για την κατανομή του λαδιού στον κύλινδρο. Τοποθετήστε πάλι το μπουζί. - Φυλάξτε το μηχάνημα σε στεγνό χώρο, κατά προτίμηση χωρίς να έρχεται σε επαφή με το δάπεδο και μακριά από πηγές θερμότητας. <p>ΔΙΑΛΥΣΗ ΚΑΙ ΔΙΑΘΕΣΗ Σε περίπτωση αποθήκευσης του μηχανήματος μετά το τέλος της εργασίας, συνιστάται να το πλύνετε προσεκτικά για την απομάκρυνση τυχόν υπολειμμάτων χημικών προϊόντων. Τα περισσότερα υλικά που χρησιμοποιούνται για την κατασκευή του μηχανήματος είναι ανακυκλώσιμα. Όλα τα μέταλλα (χάλυβας, αλουμίνιο, ορείχαλκος) μπορούν να παραδοθούν σε ειδικά κέντρα ανακύκλωσης.</p> <p>Για πληροφορίες απευθυνθείτε στην υπηρεσία ανακύκλωσης απορριμμάτων της περιοχής σας.</p> <p>Η διάθεση των απορριμμάτων από τη διάλυση του μηχανήματος πρέπει να γίνεται σύμφωνα με τους κανόνες προστασίας του περιβάλλοντος, αποφεύγοντας τη ρύπανση του εδάφους, του αέρα και του νερού.</p> <p>Σε κάθε περίπτωση πρέπει να τηρείται η ισχύουσα τοπική νομοθεσία.</p>	<ul style="list-style-type: none"> - Hava filtresini (B, Şekil 46), silindir kanatçıklarını (Şekil 47) ve boruları iyice temizleyiniz. - Pompayı kuru bir zeminde ve deposu boş olarak tutun. Yere koymayın. - Ateşleme bujisini çıkartınız ve silindire az bir miktar yağ dökünüz (Şekil 48). - Yağın dağılımını sağlamak amacıyla çalıştırma kordonunu (Şekil 49) kullanarak krank milini birkaç kez döndürünüz. Ateşleme bujisini çıkartınız. - Makineyi kuru bir yerde muhafaza ediniz, zemin ile direk temasa etmemesi ve ısı kaynaklarından uzak tutulması tercih edilmelidir. <p>İMHA VE DE-MONTAJ Servis sonrasında makinenin dinlenmeye bırakılması gerektiğinde, kimyasal kalıntıları temizlemek için makineyi maksimum dikkat göstererek yıkanmak gerekmektedir. Makinenin yapımında kullanılan materyallerin büyük bir kısmı yeniden dönüştürülebilir; tüm metal aksamlar (çelik, alüminyum, pirinç) normal bir demir geri-dönüştürme merkezine verilebilir.</p> <p>Daha detaylı bilgi için, bölgenizdeki yerel toplama servisine danışınız.</p> <p>Atılan/imha edilen cihazdan geri kalan demonte aksamlar toprak, hava ve suyu kirletmemeye dikkat ederek yok edilmelidir.</p> <p>Her zaman için bu konu ile ilgili yürürlükteki yerel kanunlara riayet edilmelidir.</p>

--	--	--	--

Česky	Русский	Polski
<p align="center">SKLADOVÁNÍ</p>	<p align="center">ХРАНЕНИЕ</p>	<p align="center">PRZECHOWYWANIE</p>
<ul style="list-style-type: none"> - Pečlivě vyčistěte vzduchový filtr (B, obr. 46), žebra válce (obr. 47) a potrubí. - Motorové čerpadlo ukládejte na suché místo, ne přímo na podlahu, a s prázdnými nádržkami. - Vyjměte svíčku a nalijte trochu oleje do válce (obr. 48). - Pomocí spouštěcího lanka několikrát otočte hřídeli motoru (obr. 49), aby se olej dostal na všechny plochy válce. Namontujte svíčku. - Přístroj skladujte na suchém místě, pokud možno ne přímo na zemi, a v dostatečné vzdálenosti od tepelných zdrojů. <p>DEMONTÁŽ A LIKVIDACE Když se stroj definitivně vyřazuje z provozu po ukončení jeho životnosti, musí se s maximální pozorností vypláchnout, aby se odstranily zbytky chemických produktů. Velkou část materiálů použitých na výrobu stroje lze recyklovat; všechny kovy (ocel, hliník, mosaz) je možné odevzdat do normální sběrný železných kovů. Informace o sběrných získáte na úřadu pro sběr odpadu v místě svého bydliště. Likvidace odpadu z výrobku musí probíhat v souladu s ochranou životního prostředí a nesmí dojít ke znečištění půd, vzduchu a vody. V každém případě je nutné dodržet příslušné platné místní předpisy.</p>	<ul style="list-style-type: none"> - Тщательно прочистите воздушный фильтр (B, Рис.46), ребра цилиндра (Рис.47) и трубки. - Храните насос в сухом месте, не на земле и с пустыми баками. - Снять свчу зажигания и влить много масла в цилиндр (рис. 48). - Потянуть за пусковой шнур несколько раз (рис. 49) для того, чтобы провртнуть вал двигателя и, тм самым, распрдлить масло внутри цилиндра. Установить свчу зажигания на сво мсто. - Слдут хранить арггат в сухом мст, вдали от источников тпла и, по возможности, н оставляя го нпосрдствнно на грунт. <p>УТИЛИЗАЦИЯ При выводе машины из эксплуатации по окончании срока службы следует как можно более тщательно вымыть ее для удаления остатков химических веществ. Значительная часть материалов, использованных в конструкции машины, подлежит вторичной переработке; все металлы (сталь, алюминий, латунь) можно сдать в обычные пункты приема металлов. За информацией обращайтесь в местную службу по приемке и сбору отходов. Утилизацию машины следует производить с соблюдением норм защиты окружающей среды, не допуская при этом загрязнения почвы, воздуха и воды. В любом случае необходимо соблюдение действующих в этом отношении местных норм.</p>	<ul style="list-style-type: none"> - Dokładnie oczyścić filtr powietrza (B, Rys. 46), żeberka cylindra (Rys. 47) oraz przewody. - Przechowywać motopompę zawsze w miejscu suchym, ponad podłożem i z pustymi zbiornikami. - Zdjąć świecę i wlać do cylindra trochę oleju. (Rys.48). - Przekręcić kilka razy wał silnika za pomocą linki rozrusznika (Fig.49) aby rozprowadzić olej. Założyć świecę. - Przechowywać urządzenie w suchym pomieszczeniu, w miarę możliwości nie bezpośrednio na podłożu i daleko od źródeł ciepła. <p>DEMONTAŻ ORAZ UTYLIZACJA Po całkowitym wycofaniu urządzenia z eksploatacji należy je bardzo dokładnie umyć w celu usunięcia pozostałości produktu chemicznego. Znaczna część materiałów użytych do produkcji urządzenia nadaje się do recyklingu; wszystkie metale (stal, aluminium, mosiądz) można oddać w punktach skupu złomu. Aby uzyskać dalsze informacje, należy skontaktować się z lokalnym punktem utylizacji odpadów. Utylizacja odpadów powstałych w wyniku demontażu urządzenia powinna zostać przeprowadzona zgodnie z przepisami dotyczącymi ochrony środowiska i w taki sposób, aby nie zanieczyścić gleby, powietrza ani wody. W każdym przypadku należy przestrzegać obowiązujących przepisów.</p>

P DADOS TECNICOS**GR ΤΕΧΝΙΚΑ ΣΤΟΙΧΕΙΑ****TR TEKNİK ÖZELLİKLERİ****CZ TECHNICKÉ ÚDAJE****RUS UK ТЕХНИЧЕСКИЕ ХАРАКТЕРИСТИКИ****PL DANE TECHNICZNE**

		WP 30	WP 300
TIPO - ΤΥΠΟΣ - TYP - TYR - TIIP - TYR		AUTO-ASPIRANTE - ΑΥΤΟΜΑΤΗ ΑΝΑΡΡΟΦΗΣΗ - KENDINDEN EMMELI - SAMONASÁVACÍ - САМОЗАПОЛНЯЮЩАЯСЯ - Z AUTOZALEWANIEM	
MOTOR - ΚΙΝΗΤΗΡΑΣ - МОТЕР - MOTOR - ДВИГАТЕЛЬ - SILNIK		2 TIEMPOS EMAK - 2 ΧΡΟΝΟ EMAK - 2 ZAMANLI EMAK - 2 DOBÝ EMAK - ДВУХТАКТНЫЙ ЕМАК - 2-SUWOWY EMAK	
CILINDRADA - ΚΥΒΙΣΜΟΣ – MOTOR ΚΑΡΑΣΙΤΕΣΙ - OBJEM VÁLCE - ПОКАЗАТЕЛИ - ΡΟJΕΜΝΟŚĆ SILNIKA	cm ³	30.5	
POTÊNCIA - ΙΣΧΥΣ - GÜÇ - VÝKON - МОЩНОСТЬ - МОС	kW	1.0	
IGNIÇÃO - ΑΝΑΦΛΕΞΗ - ΑΤΕŞLEME - ZAPALOVÁNÍ - ЗАЖИГАНИЕ - ZAPŁON		ELECTRÓNICA - ΗΛΕΚΤΡΟΝΙΚΗ - ELEKTRONIK - ELEKTRONICKÉ - ЭЛЕКТРИЧЕСКОЕ - ELEKTRONICZNY	
CARBURADOR - ΚΑΡΜΠΥΡΑΤΕΡ - KARBÜRATÖR - KARBURÁTOR - КАРБЮРАТОР - GAŽNIK		DE MEMBRANA - ΜΕΜΒΡΑΝΗΣ - DIYAFRAM - S MEMBRÁNAMI - ΜΜΒΡΑΝΗΝΗ - MEMBRANY	
CAPACIDADE DO RESERVATORIO - ΧΩΡΙΤΗΚΟΤΗΤΑ ΝΤΕΠΟΖΙΤΟΥ ΚΑΥΣΙΜΩΝ - YAKÍT DEPOSUNUN HACMI - OBJEM PALIVOVÉ NÁDRŽE - ОБЪЕМ БЕНЗОБАКА - ΡΟJΕΜΝΟŚĀ ZBIORNIKA	ℓ	0.83	
DIÁMETRO ASPIRAÇÃO E IMPULSÃO - ΔΙΑΜΕΤΡΟΣ ΑΝΑΡΡΟΦΗΣΗΣ ΚΑΙ ΚΑΤΑΘΛΙΨΗΣ - SU GIRI VE ÇIKI ÇARI - PRŮMĚR NASÁVÁNÍ A VÝTLAKU - ΔΙΑΜΕΤΡ ВПУСКНОГО И ВЫПУСКНОГО ОТВЕРСТИЯ - ŚREDNICA SSANIA I TŁOCZENIA	mm (inch)	25.4 (1")	
CAPACIDADE MÁX. DESCARGA - ΜΕΓΙΣΤΟ ΦΟΡΤΙΟ - MAKSIMUM ÇIKI - MAXIMÁLNÍ PRŮTOK - МАКСИМАЛЬНАЯ ПРОПУСКНАЯ СПОСОБНОСТЬ - MAKSIMALNE NATĘŻENIE PRZEPŁYWU	ℓ/min	150	
PREVALÊNCIA MASSIMA - ΜΕΓΙΣΤΗ ΑΝΎΨΩΣΗ (ΣΤΗΛΗ) ΥΓΡΟΎ - MAKSIMUM BASMA MESAFESI - MAXIMÁLNÍ VÝTLAK - МАКСИМАЛЬНЫЙ ПОДЪЕМ - MAKSIMALNA WYSOKOŚĆ CIŚNIENIA	m	36	
ALTURA MÁX. ASPIRAÇÃO - ΜΕΓΙΣΤΟ ΎΨΟΣ ΑΝΑΡΡΟΦΗΣΗΣ - MAKSIMUM EMME MESAFESI - MAXIMÁLNÍ VÝŠKA NASÁVÁNÍ - МАКСИМАЛЬНАЯ ГЛУБИНА ВСАСЫВАНИЯ - MAKSIMALNA WYSOKOŚĆ SSANIA	m	7	
PESO DO GRUPO - ΒΑΡΟΣ - TOPLAM AĞIRLIK - CELKOVÁ VÁHA - ВЕС ПОМПЫ - CIĘŻAR ZESPOŁU	kg	5.5	

P DADOS TECNICOS
GR ΤΕΧΝΙΚΑ ΣΤΟΙΧΕΙΑ

TR TEKNİK ÖZELLİKLERİ
CZ TECHNICKÉ ÚDAJE

RUS UK ТЕХНИЧЕСКИЕ ХАРАКТЕРИСТИКИ
PL DANE TECHNICZNE

			WP 30	WP 300
NÍVEL DE POTÊNCIA ACÚSTICA REGISTRADO - ΜΕΤΡΗΜΕΝΗ ΣΤΑΘΜΗ ΗΧΗΤΙΚΗΣ ΙΣΧΥΟΣ - ÖLÇÜLMÜFL SES GÜCÜ SEVİYESİ - NAMĚŘENÁ HLADINA AKUSTICKÉHO VÝKONU - ИЗМЕРЕННЫЙ УРОВЕНЬ ЗВУКОВОЙ МОЩНОСТИ - POZIOM MOCY AKUSTYCZNEJ ZMIERZONY	dB (A)	2000/14/EC EN ISO 3744	99.3	
INCERTEZA - ΑΒΕΒΑΙΟΤΗΤΑ - BELIRSIZLIK - ODCHYLKA - ПОГРЕШНОСТЬ - NIEPEWNOŚĆ	dB (A)		3.0	
NIVEL POTENCIA ACÚSTICA GARANTIDO - ΕΓΓΥΗΜΕΝΗ ΣΤΑΘΜΗ ΑΚΟΥΣΤΙΚΗΣ ΙΣΧΥΟΣ - GÜÇ - ZARUČENÁ HLADINA AKUSTICKÉHO VÝKONU - ДОПУСТИМЫЙ УРОВЕНЬ ЗВУКОВОГО ДАВЛЕНИЯ - ΜΟΣ ΑΚΟΥΣΤΥCZNA GWARANTOWANA	dB (A)	2000/14/EC EN ISO 3744	102.0	

DECLARAÇÃO DE CONFORMIDADE	ΔΗΛΩΣΗ ΠΙΣΤΟΤΗΤΑΣ	UYGUNLUK BEYANI	PROHLÁŠENÍ O SOULADU S PŘEDPISY	ЗАЯВЛЕНИЕ О СООТВЕТСТВИИ	DEKLARACJA ZGODNOŚCI
Português	Ελληνικά	Türkçe	Česky	Русский	Polsky
O subscrito,	Ο κατωθεν υπογεγραμμενοζ,	Aşağıda imzası bulunan,	Níže podepsaný	Я, нижеподписавшийся	Niżej podpisana
EMAK spa via Fermi, 4 - 42011 Bagnolo in Piano (RE) ITALY					
atesta sob a própria responsabilidade que a máquina:	δηλώνει νπενθυνα οτι το μηχανημα:	aşağıda özellikleri verilen makine ile ilgili olarak sorumluluğu kendine ait olmak üzere müteakip beyanı vermektedir:	prohlašuje na svou vlastní odpovědnost, že stroj:	заявляю под собственной ответственностью, что машина:	świadoma odpowiedzialności za swój produkt, deklaruje, że urządzenie:
1. categoria: motobomba	1. Ετδος: μηχανοκίνητη αντλία	1. Tip: su pompası	1. Druh: benzinová zahradní čerpadla	1. Ροδ: Μοτοπομпы	1. Typ: motopompy
2. Marca: / Tipo:	2. Μαρκα: / Τυπος	2. Marka: / Tip:	2. Značka: / Typ:	2. Μαρκα: / Τυπ:	2. Marka: / Typ:
OLEO-MAC WP 30⁽³⁾ - WP 300					
3. identificação de serie	3. Ανζων	3. Seri tanımlaması	3. Identifikační sériové č.	3. Серийный номер	3. Numer serii
461 XXX 0001 - 461 XXX 9999 (WP 30) - 460 XXX 0001 - 460 XXX 9999 (WP 300)					
está conformemente às prescrições da diretiva	κατασκευαζεται συμφωνα με την οδηγια	müteakip direktifin gerekliliklerine uygundur	odpovídá nařízením směrnice	соответствует предписаниям директивы	jest zgodna z przepisami dyrektywy
2006/42/EC - 2004/108/EC - 2000/14/EC - 97/68/EC⁽³⁾ - 2002/88/EC⁽³⁾ - 2004/26/EC					
está em conformidade com as disposições das seguintes normas harmonizadas:	συμμορφούται με διατάξεις των ακόλουθων εναρμονισένων πρστύηων:	aşağıdaki ilgili standartların şart ve koşullarına uygundur:	odpovídá ustanovením následujících harmonizovaných norem:	соответствует требованиям следующих гармонизированных норм:	jest zgodne z wymogami następujących zharmonizowanych norm:
EN 809 - EN 55012					

⁽³⁾ Modelo conforme apenas na fase Euro 1 - Μοντέλο συμβατό μόνο με τη φάση Euro 1 - Sadece Euro 1 aşamasına uygun model - Model splňující pouze požadavky Euro 1 - Модель соответствует только стандарту Euro 1 - Model zgodny tylko z wymogami normy Euro 1

DECLARAÇÃO DE CONFORMIDADE	ΔΗΛΩΣΗ ΠΙΣΤΟΤΗΤΑΣ	UYGUNLUK BEYANI	PROHLÁŠENÍ O SOULADU S PŘEDPISY	ЗАЯВЛЕНИЕ О СООТВЕТСТВИИ	DEKLARACJA ZGODNOŚCI
Português	Ελληνικά	Türkçe	Česky	Русский	Polsky
Procedimentos para as avaliações de conformidade efectuadas	Διαδικασίες που ακολουθήθηκαν για την εκτίμηση της συμμόρφωσης	Takip edilen uygunluk tayini prosedürü	Postupy provedené ke zhodnocení souladu	Используемые процедуры по оценке соответствия требованиям	Wykonane procedury kontroli zgodności
Annex V - 2000/14/EC					
Nível de potência acústica registado	Μετρημένη στάθμη ηχητικής ισχύος	Ölçülmüş ses gücü seviyesi	Naměřená hladina akustického výkonu	Измеренный уровень звуковой мощности	Poziom zmierzonej mocy akustycznej
99.3 dB(A) (WP 30) - 99.3 dB(A) (WP 300)					
Nivel de potencia acústica garantido:	Εγγυημένη σταθμη ακουστικής ισχύος:	Garanti edilen ses gücü seviyesi	Zaručená hladina akustického výkonu	Гарантируемый уровень звуковой мощности	Poziom gwarantowanej mocy akustycznej
102.0 dB(A) (WP 30) - 102.0 dB(A) (WP 300)					

Feito em / Κατασκευάζεται σε / Yapım yeri / Provedeno v / Сделано в / Wykonano w : Bagnolo in piano (RE) Italy - via Fermi, 4

Data / Ημερομηνία / Datum / Data / Дата: 01/02/2010



 Giacomo Ferretti - President

Documentação Técnica depositada em Sede Administrativa. - Direção Técnica
 Η τεχνική τεκμηρίωση διατίθεται στην έδρα της εταιρείας. - Τεχνική διεύθυνση
 Teknik dokümanlar İdari Merkezde bulundurulmaktadır. - Teknik Kılavuz
 Technická dokumentace uložena ve správním sídle společnosti. - Technické vedení
 Техническая документация, хранящаяся в административном отделе. - Техническое руководство
 Dokumentacja techniczna złożona w siedzibie administracyjnej. - Dyrekcja techniczna

TABELA DE MANUTENÇÃO

		Antes de cada utilização	Depois de cada paragem para o abastecimento	Depois de ter terminado o trabalho diário	Semanalmente	Mensalmente	Se danificado ou com defeito	Como pretendido
Queira notar que os seguintes intervalos de manutenção são aplicáveis apenas para as condições normais de funcionamento. Se o seu trabalho quotidiano for mais exigente relativamente ao normal, os intervalos de manutenção devem ser consequentemente reduzidos.								
Máquina completa	Inspeccionar: fugas, fissuras e desgaste	X	X					
	Limpar			X				
Controlos: interruptor, starter, alavanca do acelerador	Verificar o funcionamento	X	X					
Depósito de combustível	Inspeccionar: fugas, fissuras e desgaste	X	X					
Filtro do combustível	Inspeccionar e limpar					X		
	Substituir o elemento filtrante						X	Todos os 6 meses
Todos os parafusos e as porcas acessíveis (excluídos os parafusos do carburador)	Inspeccionar	X						
	Reapertar				X			
Filtro de ar	Limpar	X						X
	Substituir						X	Todos os 6 meses
Cabo de arranque	Inspeccionar: danos e desgaste				X			
	Substituir						X	
Carburador	Controlar o mínimo	X	X					
Vela	Controlar a folga dos eléctrodos					X		
	Substituir						X	Todos os 6 meses
Juntas	Inspeccionar e substituir se for necessário					X		

ΠΙΝΑΚΑΣ ΣΥΝΤΗΡΗΣΗΣ

		Πριν από κάθε χρήση	Μετά από κάθε διακοπή για ανεφοδιασμό	Μετά το τέλος της καθημερινής εργασίας	Κάθε εβδομάδα	Κάθε μήνα	Σε περίπτωση βλάβης ή ελαττώματος	Όπως απαιτείται
Ολόκληρο το μηχανήμα	Έλεγχος για: διαρροές, ρωγμές και φθορά	X	X					
	Καθαρισμός			X				
Έλεγχος: διακόπτη, λεβιέ εκκίνησης, λεβιέ γκαζιού	Έλεγχος λειτουργίας	X	X					
Ρεζερβουάρ καυσίμου	Έλεγχος για: διαρροές, σχισμές και φθορά	X	X					
Φίλτρο καυσίμου	Έλεγχος και καθαρισμός					X		
	Αντικατάσταση στοιχείου φίλτρου						X	Κάθε 6 μήνες
Όλες οι βίδες και τα παξιμάδια στα οποία έχετε πρόσβαση (εκτός από τις βίδες του καρμπρατέρ)	Έλεγχος	X						
	Σύσφιξη				X			
Φίλτρο αέρα	Καθαρισμός	X						X
	Αντικατάσταση						X	Κάθε 6 μήνες
Κορδόνι εκκίνησης	Έλεγχος για: βλάβες και φθορά				X			
	Αντικατάσταση						X	
Καρμπρατέρ	Έλεγχος ρελαντί	X	X					
Μπουζί	Έλεγχος απόστασης ηλεκτροδίων					X		
	Αντικατάσταση						X	Κάθε 6 μήνες
Λάστιχα	Έλεγχος και αντικατάσταση, εάν απαιτείται					X		

BAKIM TABLOSU

Verilen bakım aralıklarının sadece normal çalışma koşulları için geçerli olduğunu lütfen göz önünde bulundurunuz. Günlük çalışmanız normalden daha ağır olması halinde, bakım aralıkları uygun şekilde kısaltılmalıdır.		Her kullanımdan önce	Her yakıt doldurma işleminden sonra	Günlük çalışma tamamlandıktan sonra	Haftalık olarak	Aylık olarak	Zarar görmesi veya arızalanması halinde	İsteğe göre
Komple makine	Şunları kontrol ediniz: kaçaklar, çatlaklar ve aşınmalar	X	X					
	Temizleyiniz			X				
Kontroller: Çalıştırma düğmesi, startör, hız kolu	Çalışmasını kontrol ediniz	X	X					
Yakıt tankı	Kontrol ediniz: kaçaklar, delikler ve aşınma	X	X					
Yakıt filtresi	Kontrol ediniz ve temizleyiniz				X			
	Filtre elemanını değiştiriniz					X	Her 6 ayda bir	
Erişilebilir tüm vidalar ve somunlar (karbüratör vidaları hariç)	Kontrol ediniz	X						
	Tekrar sıkılayınız				X			
Hava filtresi	Temizleyiniz	X						X
	Temizleyiniz					X	Her 6 ayda bir	
Başlatma kordonu	Kontrol ediniz: hasar ve aşınma				X			
	Değiştiriniz					X		
Karbüratör	Rölantiyi kontrol ediniz	X	X					
Buji	Elektrot mesafesini kontrol ediniz				X			
	Değiştiriniz					X	Her 6 ayda bir	
Contalar	Kontrol ediniz ve gerekiyorsa değiştiriniz				X			

TABULKA ÚDRŽBY

Uvědomte si prosím, že následující intervaly údržby se použijí pouze pro běžné podmínky činnosti. Je-li vaše denní práce náročnější než běžná, musí se intervaly údržby příslušně zkrátit.		Před každým použitím	Po každé přestávce pro doplnění	Po ukončení denní práce	Týdenní	Měsíční	V případě poškození nebo závady	Podle požadavku
Kompletní stroj	Zkontrolovat: úniky, trhliny a opotřebení	X	X					
	Očistit			X				
Kontroly: přepínač, startér, páčka akcelérátoru	Zkontrolovat činnost	X	X					
Palivová nádrž	Zkontrolovat: úniky, trhliny a opotřebení	X	X					
Palivový filtr	Kontrola a vyčištění					X		
	Výměna filtračního prvku						X	Každých 6 měsíců
Všechny přístupné šrouby a matice (mimo šroubů karburátoru)	Zkontrolovat	X						
	Dotáhnout				X			
Vzduchový filtr	Vyčistit	X						X
	Vyměnit						X	Každých 6 měsíců
Startovací lanko	Kontrola: poškození a opotřebení				X			
	Vyměnit						X	
Karburátor	Zkontrolovat volnoběh	X	X					
Svíčka	Zkontrolovat vzdálenost elektrod					X		
	Vyměnit						X	Každých 6 měsíců
Těsnění	Kontrola a výměna v případě potřeby					X		

ТАБЛИЦА ТЕХОБСЛУЖИВАНИЯ

		Перед каждым использованием	После каждой остановки для заправки	По окончании рабочего дня	Еженедельно	Ежемесячно	В случае неисправности или повреждения	В соответствии с предъявляемыми требованиями
Машина в сборе	Проверить на наличие: утечек, трещин и износа	X	X					
	Прочистить			X				
Проверить: переключатель, стартер, рычаг акселератора	Проверить работоспособность	X	X					
Топливный бак	Проверить на наличие: утечек, трещин и износа	X	X					
Топливный фильтр	Проверить состояние и прочистить					X		
	Заменить фильтрующий элемент						X	Раз в 6 месяцев
Все доступные винты и гайки (кроме винтов карбюратора)	Проверить состояние	X						
	Подтянуть				X			
Воздушный фильтр	Прочистить	X					X	Раз в 6 месяцев
	Заменить						X	Раз в 6 месяцев
Пусковой шнур	Проверить на наличие: повреждений и износа				X			
	Заменить						X	
Карбюратор	Проверить работу на холостом ходу	X	X					
Свеча	Проверить зазор между электродами					X		
	Заменить						X	Раз в 6 месяцев
Прокладки	Проверить состояние и заменить при необходимости					X		

TABELA KONSERWACJI

		Przed każdym użyciem	Po każdym postoju celem uzupełnienia paliwa	Po zakończeniu pracy w danym dniu	Co tydzień	Co miesiąc	Przy uszkodzeniach lub usterkach	Zgodnie z zaleceniami
Całość maszyny	Sprawdzić: wycieki, pęknięcia i zużycie	X	X					
	Wyczyścić			X				
Kontrola: wyłącznik, ssanie, dźwignia gazu	Sprawdzić działanie	X	X					
Zbiornik paliwa	Sprawdzić: wycieki, pęknięcia i zużycie	X	X					
Filtr paliwa	Sprawdzić i wyczyścić					X		
	Wymienić element filtrujący						X	Co 6 miesięcy
Wszystkie dostępne śruby i nakrętki (z wyłączeniem śrub gaźnika)	Sprawdzić	X						
	Ponownie dokręcić				X			
Filtr powietrza	Wyczyścić	X						X
	Wymienić						X	Co 6 miesięcy
Linka rozruchowa	Sprawdzić: uszkodzenia i zużycie				X			
	Wymienić						X	
Gaźnik	Sprawdzić bieg jałowy	X	X					
Świeca	Skontrolować odległość między elektrodami					X		
	Wymienić						X	Co 6 miesięcy
Uszczelki	Sprawdzić i, jeśli konieczne, wymienić					X		

RESOLUÇÃO DE PROBLEMAS



ATENÇÃO: parar sempre a unidade e desligar a vela antes de efectuar todos os testes correctivos recomendados na tabela abaixo, excepto se for necessário o funcionamento da unidade.

Quando forem verificadas todas as possíveis causas e o problema não for resolvido, consultar um Centro de Assistência Autorizado. Caso se verifique um problema que não esteja listado nesta tabela, consultar um Centro de Assistência Autorizado.

PROBLEMA	CAUSAS POSSÍVEIS	SOLUÇÃO
O motor não arranca ou desliga-se passados poucos segundos do arranque. (Assegure-se que o interruptor está na posição "I")	1. Não faz faísca 2. Motor afogado	1. Verificar a faísca da vela. Se não existir faísca, repetir o teste com uma vela nova (RCJ-4). 2. Seguir o procedimento da pág. 66. Se o motor ainda não arrancar, repetir o procedimento com uma vela nova.
O motor arranca, mas não acelera correctamente ou não funciona correctamente a velocidade elevada.	O carburador deve ser regulado.	Contactar um Centro de Assistência Autorizado para afinar o carburador.
O motor não atinge a velocidade plena e/o emite fumo excessivo.	1. Verificar a mistura de óleo/gasolina. 2. Filtro de ar sujo. 3. O carburador deve ser regulado.	1. Utilizar gasolina fresca e um óleo adequado para motores a 2 tempos. 2. Limpar; ver as instruções no capítulo Manutenção do filtro de ar. 3. Contactar um Centro de Assistência Autorizado para regular o carburador.
O motor arranca, roda e acelera, mas não mantém o mínimo.	O carburador deve ser regulado.	Contactar um Centro de Assistência Autorizado para regular o carburador.
O motor arranca e roda, mas o caudal de água é fraco.	1. Profundidade de escorvamento excessiva. 2. O impulsor está danificado ou gasto. 3. Filtro de aspiração obstruído.	1. Consulte a tabela na pág.82. 2. Contactar um Centro de Assistência Autorizado. 3. Limpe o filtro de aspiração

ΑΝΤΙΜΕΤΩΠΙΣΗ ΠΡΟΒΛΗΜΑΤΩΝ



ΠΡΟΣΟΧΗ: Σβήνετε πάντα το μηχάνημα και αποσυνδέετε το μπουζί πριν από την εκτέλεση όλων των συνιστώμενων διορθωτικών ελέγχων που αναφέρονται στον παρακάτω πίνακα, εκτός εάν το μηχάνημα πρέπει να λειτουργεί.

Εάν διερευνηθούν όλες οι πιθανές αιτίες και το πρόβλημα παραμένει, επικοινωνήστε με το εξουσιοδοτημένο κέντρο τεχνικής υποστήριξης. Εάν εμφανιστεί κάποιο πρόβλημα που δεν αναφέρεται στον πίνακα αυτό, επικοινωνήστε με το εξουσιοδοτημένο κέντρο τεχνικής υποστήριξης.

ΠΡΟΒΛΗΜΑ	ΠΙΘΑΝΕΣ ΑΙΤΙΕΣ	ΛΥΣΗ
O κινητήρας δεν παίρνει μπροστά ή σβήνει λίγα μόλις δευτερόλεπτα μετά την εκκίνηση. (Βεβαιωθείτε ότι ο διακόπτης βρίσκεται στη θέση "I")	1. Δεν υπάρχει σπινθήρας 2. Μπουκωμένος κινητήρας	1. Ελέγξτε το σπινθήρα του μπουζί. Εάν δεν υπάρχει σπινθήρας, επαναλάβετε τον έλεγχο με ένα καινούριο μπουζί (RCJ-4). 2. Ακολουθήστε τη διαδικασία στη σελ. 66. Εάν ο κινητήρας δεν παίρνει και πάλι μπροστά, επαναλάβετε τη διαδικασία με ένα καινούριο μπουζί.
O κινητήρας παίρνει μπροστά, αλλά δεν επιταχύνει σωστά ή δεν λειτουργεί σωστά σε υψηλή ταχύτητα.	Πρέπει να ρυθμιστεί το καρμπρατέρ.	Επικοινωνήστε με το εξουσιοδοτημένο κέντρο τεχνικής υποστήριξης για τη ρύθμιση του μπουζί.
O κινητήρας δεν μπορεί να φτάσει στη μέγιστη ταχύτητα ή/και εκπέμπει υπερβολικό καπνό.	1. Ελέγξτε το μείγμα λαδιού / βενζίνης. 2. Ακαθαρσίες στο φίλτρο αέρα. 3. Πρέπει να ρυθμιστεί το καρμπρατέρ.	1. Χρησιμοποιείτε φρέσκια βενζίνη και κατάλληλο λάδι για δίχρονους κινητήρες. 2. Καθαρίστε το φίλτρο. Ανατρέξτε στις οδηγίες του κεφαλαίου «Συντήρηση φίλτρου αέρα». 3. Επικοινωνήστε με το εξουσιοδοτημένο κέντρο τεχνικής υποστήριξης για τη ρύθμιση του μπουζί.
O κινητήρας παίρνει μπροστά, γυρίζει και επιταχύνει, αλλά δεν μπορεί να παραμείνει στο ρελαντί.	Πρέπει να ρυθμιστεί το καρμπρατέρ.	Επικοινωνήστε με το εξουσιοδοτημένο κέντρο τεχνικής υποστήριξης για τη ρύθμιση του μπουζί.
O κινητήρας παίρνει μπροστά και γυρίζει, αλλά η παροχή νερού είναι χαμηλή.	1. Το βάθος εκκίνησης λειτουργίας είναι υπερβολικά μεγάλο. 2. Η φτερωτή έχει υποστεί ζημιά ή έχει φθαρεί. 3. Το φίλτρο αναρρόφησης είναι φραγμένο.	1. Βλ. πίνακα στη σελ. 82. 2. Επικοινωνήστε με το εξουσιοδοτημένο κέντρο τεχνικής υποστήριξης. 3. Καθαρίστε το φίλτρο αναρρόφησης.

PROBLEM GİDERME



DİKKAT: ünitenin çalıştırılmasının istenilmesi haricinde, aşağıdaki tabloda önerilen tüm düzeltici testleri gerçekleştirmeden önce daima üniteyi durdurunuz ve bujinin bağlantısını kesiniz.

Olası tüm sebepler kontrol edildikten sonra halen problemin giderilememesi halinde, bir Yetkili Servise danışınız. Bu tabloda listelenenlerden farklı bir problemin tespit edilmesi halinde, bir Yetkili Servise danışınız.

PROBLEM	OLASI SEBEPLER	ÇÖZÜM
Motor çalışmıyor veya çalıştıktan birkaç saniye sonra kapanıyor. (Çalıştırma düğmesinin "I" konumunda olduğundan emin olunuz)	1. Kıvılcım yoktur 2. Motor boğulmuştur	1. Bujinin kıvılcımını kontrol ediniz. Kıvılcım yoksa, testi yeni bir buji ile tekrarlayınız (RCJ-4). 2. Sayfa 66'deki prosedürü uygulayınız. Eğer motor hala çalışmıyorsa, prosedürü yeni bir bujiyle tekrarlayınız.
Motor çalışmaya başlıyor fakat düzgün şekilde hızlanmıyor veya yüksek hızda düzgün çalışmıyor.	Karbüratörün ayarlanması gerekiyordu.	Karbüratörü ayarlamak için bir Yetkili Servis ile temas kurunuz.
Motor tam hıza ulaşmıyor ve / veya aşırı miktarda duman çıkarıyor.	1. Yağ / benzin karışımını kontrol ediniz. 2. Hava filtresi kirlidir. 3. Karbüratörün ayarlanması gerekiyordu.	1. Taze benzin ve un 2 devirli motorlar için uygun bir yağ kullanınız. 2. Temizleyiniz; Bakım - hava filtresi bölümündeki talimatları okuyunuz. 3. Karbüratörü ayarlamak için bir Yetkili Servis ile temas kurunuz.
Motor çalışıyor, dönüyor ve hızlanıyor fakat rölanje girmiyor.	Karbüratörün ayarlanması gerekiyordu.	Karbüratörü ayarlamak için bir Yetkili Servis ile temas kurunuz.
Motor çalışıyor ve dönüyor fakat su debisi yetersiz.	1. Çekme derinliği çok fazladır. 2. Pervane hasarlıdır veya eskimiştir. 3. Aspirasyon filtresi tıkalıdır.	1. Sayfa 82'deki tabloya bakınız. 2. Bir Yetkili Servis ile temas kurunuz. 3. Aspirasyon filtresini temizleyiniz.

ŘEŠENÍ PROBLÉMŮ



POZOR: jednotku vždy vypněte a odpojte zapalovací svíčku, než začnete provádět kontroly doporučené v tabulce, mimo případy, kdy se vyžaduje jednotka v činnosti.

Když byly zkontrolovány všechny možné příčiny a problém nebyl vyřešen, spojte se s autorizovaným servisním střediskem. Když zjistíte problém, který nebyl uveden v tabulce, spojte se s autorizovaným servisním střediskem.

PROBLÉM	MOŽNÉ PŘÍČINY	ŘEŠENÍ
Motor nelze nastartovat nebo zhasne několik sekund po nastartování. (Ujistěte se, že přepínač je v poloze "I")	1. Svíčka nedává jiskru 2. Motor je přehlcený	1. Zkontrolujte jiskru svíčky. Pokud svíčka nedává jiskru, opakujte test s novou svíčkou (RCJ-4). 2. Postupujte podle popisu na str.67. Pokud se motor stále nerozjede, opakujte postup s novou svíčkou.
Motor se rozjede, ale řádně nezvyšuje otáčky nebo při vysokých otáčkách nepracuje správně.	Karburátor se musí seřidit.	Spojte se s autorizovaným servisním střediskem pro seřízení karburátoru.
Motor nedosáhne plných otáček a/nebo příliš kouří.	1. Zkontrolujte směs oleje s benzinem. 2. Znečištěný vzduchový filtr. 3. Karburátor se musí seřidit.	1. Použijte nový benzin a olej vhodný pro dvoutaktní motory. 2. Vyčistěte; viz pokyny v kapitole Údržba vzduchového filtru. 3. Spojte se s autorizovaným servisním střediskem pro seřízení karburátoru.
Motor nastartuje, funguje a zrychluje, ale nedrží si volnoběžné otáčky.	Karburátor se musí seřidit.	Spojte se s autorizovaným servisním střediskem pro seřízení karburátoru
Motor se spustí a běží, ale množství vody je malé.	1. Přílišná sací hloubka. 2. Oběhové kolo je poškozené nebo opotřebované. 3. Sací filtr zanesený.	1. Viz tabulka na str. 82. 2. Spojte se s autorizovaným servisním střediskem. 3. Vyčistěte sací filtr.

ПОИСК И УСТРАНЕНИЕ НЕИСПРАВНОСТЕЙ



ВНИМАНИЕ! Всегда останавливайте машину и отсоединяйте свечу перед тем, как приступать к выполнению всех операций, указанных в нижеприведенной таблице, за исключением тех случаев, когда для их выполнения необходимо функционирование машины.

Если после выполнения всех проверок неисправность остается, обратитесь в авторизованный сервисный центр. В случае появления неисправности, не указанной в этой таблице, обратитесь в авторизованный сервисный центр.

НЕИСПРАВНОСТЬ	ВОЗМОЖНЫЕ ПРИЧИНЫ	СПОСОБ УСТРАНЕНИЯ
Двигатель не запускается или глохнет через несколько секунд после запуска. (Убедитесь в том, что переключатель установлен в положение "I")	<ol style="list-style-type: none"> Нет искры Двигатель "залит" топливом 	<ol style="list-style-type: none"> Проверьте иску свечи. При отсутствии искры повторите проверку с новой свечой (RCJ-4). Выполните процедуру, описанную на стр.67. Если двигатель все еще не зажигается, повторите эту процедуру с новой свечой.
Двигатель запускается, но не развивает нужные обороты или неверно работает на большой скорости.	Карбюратор подлежит регулировке.	Обратитесь в авторизованный сервисный центр для выполнения регулировки карбюратора.
Двигатель не набирает полную скорость и/или сильно дымит.	<ol style="list-style-type: none"> Проверьте бензино-масляную смесь. Засорен воздушный фильтр. Карбюратор подлежит регулировке. 	<ol style="list-style-type: none"> Используйте свежий бензин и специальное масло для 2-тактных двигателей. Прочистите; см. указания, приведенные в главе "Техобслуживание воздушного фильтра". Обратитесь в авторизованный сервисный центр для выполнения регулировки карбюратора.
Двигатель запускается, вращается, но не держит обороты на холостом ходу.	Карбюратор подлежит регулировке.	Обратитесь в авторизованный сервисный центр для выполнения регулировки карбюратора.
Двигатель запускается и вращается, но создает лишь слабый расход воды.	<ol style="list-style-type: none"> Чрезмерная глубина всасывания. Крыльчатка повреждена или изношена. Засорен всасывающий фильтр. 	<ol style="list-style-type: none"> См. таблицу на стр. 82. Обратитесь в авторизованный сервисный центр. Прочистите всасывающий фильтр.

ROZWIĄZYWANIE PROBLEMÓW



UWAGA: przed wykonaniem wszystkich zalecanych w poniższej tabeli czynności należy zawsze wyłączyć urządzenie i odłączyć świecę zapłonową, z wyjątkiem napraw wymagających działania urządzenia.

Po sprawdzeniu wszystkich możliwych przyczyn, jeśli problem nie został rozwiązany, należy zwrócić się do Autoryzowanego Serwisu. Jeśli pojawi się usterka nie wymieniona w tabeli, należy zwrócić się do Autoryzowanego Serwisu.

PROBLEM	MOŻLIWE PRZYCZYNY	ROZWIĄZANIE
Silnik nie rusza lub wyłącza się po kilku sekundach od uruchomienia. (Upewnić się, że wyłącznik znajduje się w położeniu "I")	<ol style="list-style-type: none"> Brak iskry zapłonowej Silnik jest zalany 	<ol style="list-style-type: none"> Sprawdzić iskłę świecy zapłonowej. Jeśli brak jest iskry, powtórzyć test z nową świecą (RCJ-4). Wykonać procedurę ze str. 67. Jeśli silnik nadal nie rusza, powtórzyć procedurę z nową świecą.
Silnik rusza, ale nie przyspiesza w prawidłowy sposób lub nie działa prawidłowo przy dużej prędkości.	Należy wyregulować gaźnik.	Zwrócić się do Autoryzowanego Serwisu w celu regulacji gaźnika.
Silnik nie osiąga pełnej prędkości i/lub wytwarza nadmierną ilość dymu.	<ol style="list-style-type: none"> Sprawdzić mieszankę oleju z benzyną. Zanieczyszczony filtr powietrza. Należy wyregulować gaźnik. 	<ol style="list-style-type: none"> Stosować świeżą benzynę i olej odpowiedni do silników dwusuwowych. Wyczyścić; zobacz instrukcje w rozdziale Konserwacja filtra powietrza. Zwrócić się do Autoryzowanego Serwisu w celu regulacji gaźnika.
Silnik uruchamia się, pracuje i przyspiesza, ale nie przechodzi na bieg jałowy.	Należy wyregulować gaźnik.	Zwrócić się do Autoryzowanego Serwisu w celu regulacji gaźnika.
Silnik uruchamia się i pracuje, ale natężenie przepływu wody jest niewielkie.	<ol style="list-style-type: none"> Nadmierna głębokość zalania. Wirnik jest uszkodzony lub zużyty. Filtr zasysania jest zatkany. 	<ol style="list-style-type: none"> Patrz tabela na str. 82. Zwrócić się do Autoryzowanego Serwisu. Oczyścić filtr zasysania.

CERTIFICADO DE GARANTIA

ΠΙΣΤΟΠΟΙΗΤΙΚΟ ΕΓΓΥΗΣΗΣ

GARANTİ SERTİFİKASI

Este aparelho foi projectado e fabricado em conformidade com os critérios mais avançados da tecnologia actual. A empresa fabricante oferece uma garantia sobre os seus produtos de 24 meses, a partir da data de aquisição para utilização privada e actividades de tempos livres. A garantia é limitada a 12 meses no caso de uso profissional.

Condições gerais de garantia

- 1) A garantia inicia a partir do momento de compra. O fabricante, mediante a rede de assistência técnica, substituirá gratuitamente os defeitos causados pela não conformidade do material, processo de fabrico e produção. A garantia não anula os direitos legais previstos pelo Código civil contra as consequências derivadas de defeitos ou vícios do aparelho.
- 2) O pessoal técnico intervirá o mais rápido possível compativelmente com as próprias exigências de organização.
- 3) **Para requerer a assistência durante o período de garantia, é preciso exibir ao pessoal autorizado o certificado de garantia abaixo ilustrado preenchido plenamente, carimbado pelo revendedor e a respectiva factura ou recibo, qual comprovante da data de compra.**
- 4) A garantia decai nos seguintes casos:
 - Falta evidente de manutenção;
 - Utilização imprópria do produto ou alterações do mesmo;
 - Utilização de lubrificantes ou combustíveis impróprios;
 - Utilização de sobresselentes ou acessórios não originais;
 - Intervenções efectuadas por pessoal não autorizado;
- 5) O fabricante exclui do período de garantia os materiais de consumo e os órgãos sujeitos ao desgaste normal derivado da utilização do aparelho.
- 6) A garantia exclui as intervenções de actualização e de melhorias do aparelho.
- 7) A garantia não inclui pôr em ponto o aparelho bem como as intervenções de manutenção eventualmente necessárias durante o período de garantia.
- 8) Eventuais danos derivados do transporte devem ser assinalados imediatamente ao transportador; a inobservância, acarreta no decaimento da garantia.
- 9) Para os motores de outras marcas (Briggs & Stratton, Tecumseh, Kawasaki, Honda, etc.) montados nos nossos aparelhos, vale a garantia conferida pelos respectivos fabricantes.
- 10) A garantia não inclui eventuais danos, directos ou indirectos causados a pessoas ou bens materiais derivados da inutilização da máquina por ruptura ou da suspensão obrigada da sua utilização.

Αυτό το μηχάνημα έχει σχεδιαστεί και κατασκευαστεί με τις πιο μοντέρνες τεχνικές παραγωγής. Η κατασκευάστρια Εταιρία εγγυάται για τα προϊόντα της για μια περίοδο 24 μηνών από την ημερομηνία αγοράς, για ιδιωτική και ερασιτεχνική χρήση. Η εγγύηση περιορίζεται στους 12 μήνες στην περίπτωση επαγγελματικής χρήσης.

Γενικοί όροι της εγγύησης

- 1) Η ισχύς της εγγύησης αρχίζει από την ημερομηνία αγοράς. Ο κατασκευαστής μέσω του δικτύου πώλησης και τεχνικής εξυπηρέτησης αντικαθιστά δωρεάν τα ελαττωματικά εξαρτήματα που οφείλονται σε υλικό, επεξεργασία και παραγωγή. Η εγγύηση δεν στερεί στον αγοραστή τα νομικά δικαιώματα που προβλέπονται από τον αστικό κώδικα όσον αφορά τις επιπτώσεις των ατελειών ή των ελαττωμάτων που προκλήθηκαν από το αγορασμένο προϊόν.
- 2) Το τεχνικό προσωπικό θα επέμβει το συντομότερο δυνατό μέσα στα χρονικά όρια που επιτρέπουν οι οργανωτικές απαιτήσεις.
- 3) **Για τεχνική υποστήριξη κατά την περίοδο εγγύησης είναι απαραίτητο να επιδείξετε στο εξουσιοδοτημένο προσωπικό το παρακάτω πιστοποιητικό εγγύησης σφραγισμένο από το κατάστημα πώλησης, πλήρως συμπληρωμένο και να συνοδεύεται από τιμολόγιο αγοράς ή νόμιμη απόδειξη που να αποδεικνύει την ημερομηνία αγοράς.**
- 4) Η εγγύηση παύει να ισχύει σε περίπτωση:
 - Εμφανούς απουσίας συντήρησης.
 - Λανθασμένης χρήσης του προϊόντος ή επεμβάσεων.
 - Ακατάλληλων λιπαντικών ή καυσίμου.
 - Χρήσης μη γνήσιων ανταλλακτικών ή αξεσουάρ.
 - Επεμβάσεων που έγιναν από μη εξουσιοδοτημένο προσωπικό.
- 5) Ο κατασκευαστής δεν καλύπτει με την εγγύηση τα αναλώσιμα υλικά και τα εξαρτήματα που υπόκεινται φυσιολογική φθορά κατά τη λειτουργία.
- 6) Η εγγύηση αποκλείει τις επεμβάσεις ενημέρωσης και βελτίωσης του προϊόντος.
- 7) Η εγγύηση δεν καλύπτει τη ρύθμιση και τις επεμβάσεις συντήρησης που μπορεί να λάβουν χώρα κατά την περίοδο εγγύησης.
- 8) Ενδεχόμενες ζημιές που προκλήθηκαν κατά τη μεταφορά πρέπει να αναφερθούν αμέσως στο μεταφορέα διαφορετικά παύει η ισχύς της εγγύησης.
- 9) Για τους κινητήρες άλλων κατασκευαστών (Briggs & Stratton, Tecumseh, Kawasaki, Honda, κλπ.) που είναι εγκατεστημένοι στα μηχανήματά μας, ισχύει η εγγύηση που χορηγείται από τον κατασκευαστή του κινητήρα.
- 10) Η εγγύηση δεν καλύπτει ενδεχόμενες ζημιές, άμεσες ή έμμεσες, που θα προκληθούν σε άτομα ή αντικείμενα από βλάβες του μηχανήματος ή παρατεταμένη εξαναγκασμένη διακοπή στη χρήση αυτού.

Bu makine, en modern üretim/imalat teknikleri kullanılarak tasarlanıp gerçekleştirildi. Üretici/İmalatçı firma, özel ve hobi amaçlı kullanımlar için, satın alma tarihinden sonra 24 aylık süreyle kendi ürünleri için garanti vermektedir. Garanti süresi, profesyonel kullanımlar için 12 ayla sınırlandırılmıştır.

Garanti genel koşulları

- 1) Garanti, satınalma tarihinden itibaren geçerlilik kazanır. İmalatçı firma; malzeme, işçilik ve imalattan kaynaklanan kusurlu parçaları, satış ve teknik destek ağı yoluyla değiştirir. Garanti, satılan üründen kaynaklanan kusurlara ve kusurların sonuçlarına karşı satinalanı koruyan medeni kanundan kaynaklanan hakları ortadan kaldırmaz.
- 2) Teknik personel, organizasyonel koşulların verdiği sınırlar içerisinde olabildiğince en kısa sürede destek sağlayacaktır.
- 3) **Garantide yer alan desteği talep etmek için, yetkili kişiye satıcı tarafından damgalanmış sertifikayı ve de mali açıdan zorunlu satınalma faturasını ya da satınalma tarihini ispatlayan fişi göstermesi gereklidir.**
- 4) Garanti aşağıda yer alan durumlarda ortadan kalkar:
 - Bakım yapılmadığının açıkça anlaşılması,
 - Ürünün doğru olmayan ya da kurallara aykırı kullanımı,
 - Makineye uygun olmayan yağ ya da yakıtın kullanımı,
 - Orijinal olmayan yedek parça ya da aksesuarların kullanımı,
 - Yetkili olmayan kişiler tarafından makineye müdahalelerde bulunulması.
- 5) İmalatçı şirket; tüketim malzemelerini ve de makinenin normal işletimi sonucunda değişmesi gereken parçaları, garanti kapsamının dışında tutmaktadır.
- 6) Garanti, ürünün yenileştirme ve iyileştirme amacı ile yapılan eklentilerini hariçte bırakılmaktadır.
- 7) Garanti, garanti süresi boyunca gerekli olabilecek ayarlamaya ve bakım işlemlerini kapsamamaktadır.
- 8) Taşıma esnasında meydana gelecek hasarlar, garanti kapsamındaki hakları taşımacıdan talep etmek için ivedilikle bildirilmelidir.
- 9) Makineye kurulmuş olan başka marka motorlar için (Briggs ve Stratton, Tecumseh, Kawasaki, Honda, ve diğerleri), garanti; o motor imalatçıları tarafından verilir.
- 10) Garanti, uzun süreli kullanımdan kaynaklanan zorlamalı süspansiyon ve makine arızalarının, doğrudan ya da dolaylı olarak, kişilere ve eşyalara verdiği hasarları kapsamaz.

MODELO - ΜΟΝΤΕΛΟ

DATA - ΗΜΕΡΟΜΗΝΙΑ

MODEL

TARİH

SERIAL No
ΔΙΑΔΟΧΙΚΟΣ ΑΡΙΘΜΟΣ

DISTRIBUIDOR - ΚΑΤΑΣΤΗΜΑ ΠΩΛΗΣΗΣ

SERİ No:

BAYI

COMPRADOR - ΑΓΟΡΑΣΜΕΝΟ ΑΠΟ ΤΟΝ ΚΥΡΙΟ

SATIN ALAN BAY

Não enviar! Anexe apenas em caso de pedido de assistência técnica.
Μην το στείλετε! Επισυνάπτεται μόνο σε περίπτωση αίτησης τεχνικής εγγύησης.

Göndermek için değildir! Sadece teknik garanti için tüm nihai talepleri yollayınız.

ZÁRUČNÍ PODMÍNKY

ГАРАНТИЙНЫЙ СЕРТИФИКАТ

CERTYFIKAT GWARANCYJNY

Tento stroj byl navržen a vyroben pomocí nejmodernější výrobní techniky. Záruční podmínky platí tak, jak jsou popsány v záručním listě prodejce. Servis v České republice a na Slovensku provádí firma Mountfield ve svých prodejnách, specializovaných servisních střediscích a přes své dealery.

Данное изделие разработано и произведено в соответствии с самыми современными технологиями. Фирма-изготовитель дает гарантию на свои изделия в течение 24 месяцев со дня покупки при условии, что они применяются для личного и непрофессионального пользования. В случае профессионального использования гарантия действует в течение 12 месяцев.

Niniejsze urządzenie zostało zaprojektowane i wykonane przy wykorzystaniu najnowocześniejszych technik produkcyjnych. Producent udziela gwarancji na swoje wyroby na okres dwudziestu czterech (24) miesięcy od daty zakupu do celów prywatnych i hobbystycznych. W przypadku używania produktu do zastosowań profesjonalnych okres gwarancyjny ograniczony jest do 12 miesięcy.

Общие гарантийные условия

- 1) Гарантийный срок устанавливается, начиная с момента приобретения данного изделия. Компания через свою торговую сеть и сеть центров технической поддержки обеспечивает бесплатную замену деталей, имеющие дефекты исходных материалов, изготовления или сборки. Договор гарантии не влияет на права покупателя, обеспечиваемые законодательством в отношении последствий дефектов или брака проданного изделия.
- 2) Технический персонал фирмы выполнит гарантийные работы максимально быстро в пределах времени, определяемых организационными требованиями.
- 3) **Для получения гарантийного обслуживания необходимо предъявить уполномоченным представителям полностью заполненный нижеприведенный гарантийный талон с печатью дилера, а также чек, подтверждающий дату покупки.**
- 4) Изделие не подлежит гарантийному обслуживанию:
 - при очевидном отсутствии обслуживания изделия;
 - в случае нарушения условий эксплуатации изделия или нарушения конструкции;
 - использования ненадлежащего топлива или смазки;
 - использования запчастей или принадлежностей, не являющихся фирменными;
 - если ремонт изделия производился самостоятельно или неавторизованной мастерской.
- 5) Фирма-изготовитель не предоставляет гарантии на быстроизнашивающиеся узлы и расходные материалы.
- 6) Гарантия не включает в себя операции по апгрейдингу или улучшению изделия.
- 7) Гарантия не включает в себя операции по запуску и техобслуживанию, произведенные в период гарантийного срока.
- 8) Претензии по повреждениям, причиненным при транспортировке, должны немедленно предъявляться транспортировщику, в противном случае условия гарантии будут считаться нарушенными.
- 9) Для двигателей других марок (Briggs & Stratton, Tecumseh, Kawasaki и т.д.), установленных на наших изделиях, сохраняется гарантия их производителей.
- 10) Гарантия не покрывает прямой или косвенный ущерб, могущий быть причиненным людям или их собственности, вследствие неисправности изделия или его вынужденного простоя.

Ogólne warunki gwarancji

- 1) Gwarancja obowiązuje począwszy od dnia zakupu. Producent, poprzez sieć sprzedaży i obsługi technicznej, wymienia bezpłatnie części z wadami materiałowymi, wadami powstałymi w toku obróbki oraz wadami produkcyjnymi. Gwarancja nie znosi prawa nabywcy przewidzianego w kodeksie cywilnym i dotyczącego roszczeń w wyniku wad i uszkodzeń spowodowanych przez sprzedany przedmiot.
- 2) Personel techniczny przystąpi do naprawy w czasie, na który pozwolą wymagania organizacyjne, zawsze najszybciej jak to możliwe.
- 3) **Aby skorzystać z naprawy gwarancyjnej, konieczne jest przedstawienie autoryzowanym pracownikom obsługi poniższej karty gwarancyjnej, ostemplowanej przez sprzedawcę, wypełnionej we wszystkich swoich częściach oraz faktury zakupu lub paragonu lub też innego wymaganego prawnie dokumentu sprzedaży z odnotowaną datą zakupu.**
- 4) Utrata gwarancji następuje w przypadku:
 - Widocznego braku konserwacji.
 - Nieprawidłowego użytkowania wyrobu lub jego przeróbek.
 - Stosowania niewłaściwych smarów lub paliwa.
 - Stosowania nieoryginalnych części zamiennych lub akcesoriów.
 - Wykonywania napraw przez osoby nieupoważnione.
- 5) Producent nie obejmuje gwarancją części podlegających normalnemu zużyciu podczas pracy urządzenia.
- 6) Gwarancja nie obejmuje prac mających na celu unowocześnienie i ulepszenie produktu.
- 7) Gwarancja nie obejmuje ustawienia ani czynności konserwacyjnych które będą konieczne w okresie gwarancji.
- 8) Ewentualne uszkodzenia powstałe podczas transportu powinny zostać natychmiastowo zgłoszone przewoźnikowi pod groźbą utraty gwarancji.
- 9) Dla silników innych marek (Briggs & Stratton, Tecumseh, Kawasaki, Honda, itp.) montowanych w naszych urządzeniach obowiązują gwarancja udzielona przez producenta silnika.
- 10) Gwarancja nie obejmuje ewentualnych szkód, bezpośrednio lub pośrednio wyrządzonych osobom lub rzeczom z powodu usterek w urządzeniu lub wynikłych z wymuszonego przedłużonego przestoju w pracy urządzenia.

МОДЕЛЬ - MODEL

DATA - DATUM

СЕРИЙНЫЙ НОМЕР
NR. FABRYCZNY

ПРОДАВЕЦ - SPRZEDAWCA

ПОКУПАТЕЛЬ - KUPUJĄCY

Не присылать отдельно! Приложить к заявке на оказание гарантийной технической помощи.
Nie wysyłać! Dołączyć tylko do żądanej ewentualnie gwarancji technicznej.

P **ATENÇÃO!** - Este manual deve acompanhar a máquina durante toda a sua vida útil.

GR **ΠΡΟΣΟΧΗ!** - Το παρόν εγχειρίδιο πρέπει να συνοδεύει το μηχάνημα καθ'όλη τη διάρκεια ζωής του.

TR **DİKKAT!** – Bu kılavuz, daima makinanın yanında bulundurulmalıdır.

CZ **UPOZORNĚNÍ!** - Tento návod musí být dostupný po celou dobu životnosti přístroje.

RUS **UK** **ВНИМАНИЕ!** – Настоящая инструкция должна сопровождать изделие во время всего срока его службы.

PL **UWAGA!** - Niniejsza instrukcja powinna towarzyszyć urządzeniu przez cały okres jego eksploatacji.



It's an **EMAK S.p.A.** trademark Member of the YAMA group
42011 Bagnolo in Piano (RE) Italy
Tel. +39 0522 956611 • Fax +39 0522 951555
service@emak.it • www.oleomac.it

